

Multimedia-Projektor

MODELL PLC-XT10
PLC-XT15

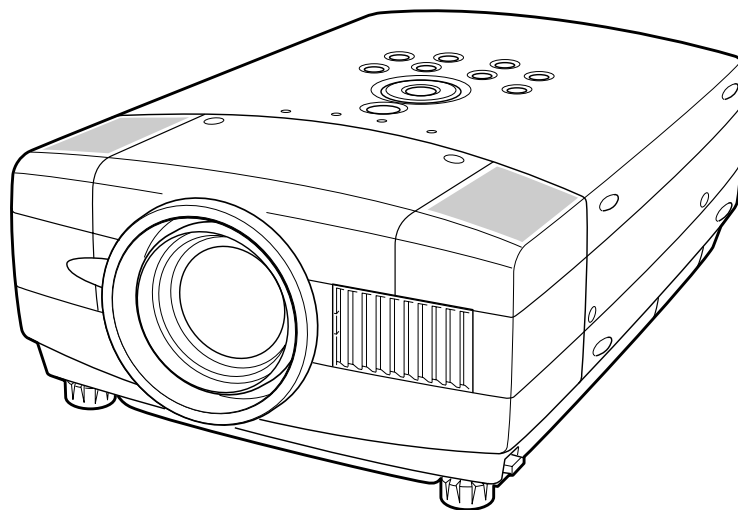

Bedienungsanleitung

An den Besitzer

Lesen Sie bitte zur Vermeidung von Fehlbedienungen vor der Inbetriebnahme dieses Projektors diese Bedienungsanleitung sorgfältig durch. Dieser Projektor bietet zahlreiche Funktionen. Durch eine richtige Bedienung lassen sich die Funktionen optimal verwenden und außerdem wird die Lebensdauer des Projektors erhöht. Durch Bedienungsfehler wird nicht nur die Lebensdauer verkürzt, sondern es können Störungen auftreten, die zu einer hohen Brand- oder Unfallgefahr führen.

Nehmen Sie bei auftretenden Betriebsstörungen diese Bedienungsanleitung zur Hand, überprüfen Sie die Bedienung und die Kabelanschlüsse und versuchen Sie die Störung wie im Abschnitt "Fehlersuche" am Ende dieser Anleitung beschrieben zu beheben. Falls sich die Störung nicht beheben läßt, wenden Sie sich an das Verkaufsgeschäft oder an ein Kundendienstzentrum.

Sicherheitshinweise

WARNUNG: UM FEUERGEFAHR UND DIE GEFAHR EINES ELEKTRISCHEN SCHLAGES ZU VERMEIDEN, DARF DAS GERÄT WEDER NÄSSE NOCH FEUCHTIGKEIT AUSGESETZT WERDEN.

- Schauen Sie während des Betriebes nicht direkt in das Projektionsobjektiv. Das intensive Licht kann zu Augenschäden führen. Achten Sie diesbezüglich bitte auch auf Kinder im Projektionsraum.
- Verwenden Sie für die Projektion keine weißen Tafeln, die einen hellen Glanz oder "Hotspot" erzeugen. Dieser Effekt tritt meistens bei glänzenden Projektionsoberflächen auf.
- Dieser Projektor muß wie vorgeschrieben aufgestellt werden, weil sonst die Gefahr eines Brandausbruchs vorhanden ist.
- Bei der Aufstellung des Projektors in einem Schrank oder Regal müssen unbedingt die freien Mindestabstände oben, hinten und seitlich eingehalten werden, damit eine ausreichende Belüftung für die Kühlung des Projektors gewährleistet ist. Die Entlüftungsöffnungen des Projektors dürfen nicht abgedeckt werden, weil durch einen Wärmestau die Lebensdauer herabgesetzt werden kann und andere Gefahren auftreten können.
- Leicht entzündbare Gegenstände oder Sprays dürfen nicht in der Nähe der Luftauslaßöffnungen des Projektors aufgestellt werden.
- Von der mitgelieferten Fernbedienung wird beim Drücken der LASER-Taste ein Laserstrahl (für 1 Minute/die Laserzeigeranzeige leuchtet rot, um anzuzeigen, daß ein Laserstrahl abgestrahlt wird) für die Laserzeigerfunktion abgestrahlt. Blicken Sie daher nicht in das Senderfenster der Fernbedienung und richten Sie den Laserstrahl nicht gegen sich selbst oder gegen andere Leute, weil Augenschäden verursacht werden können.
- Falls Sie den Projektor für längere Zeit nicht in Betrieb nehmen, sollten Sie den Netzstecker aus der Steckdose ziehen.

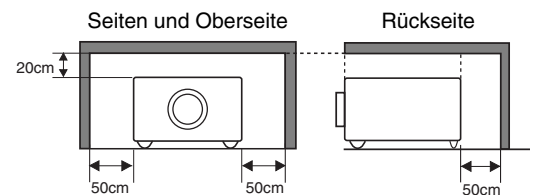

BEWAHREN SIE DIESE BEDIENUNGSANLEITUNG ZUM SPÄTEREN NACHSCHLAGEN SORGFÄLTIG AUF.

	VORSICHT GEFAHR EINES ELEKTRISCHEN SCHLAGS NICHT ÖFFNEN	
VORSICHT : ZUR VERMINDERUNG DER GEFAHR EINES ELEKTRISCHEN SCHLAGS DARF DIE ABDECKUNG (RÜCKSEITE) NICHT ENTFERNT WERDEN. IM INNEREN BEFINDEN SICH KEINE TEILE, DIE GEWARTET WERDEN MÜSSEN, AUSSER FÜR DEN AUSTAUSCH DER LAMPE. DAS GERÄT DARF NUR VON EINEM QUALIFIZIERTEN FACHMANN REPARIERT WERDEN.		
 DIESES SYMBOL BEDEUTET, DASS IM INNEREN GEFÄHRLICHE SPANNUNGEN VORHANDEN SIND, DIE ZU EINEM ELEKTRISCHEN SCHLAG FÜHREN KÖNNEN.	 DIESES SYMBOL BEDEUTET, DASS SICH IN DER BEDIENUNGSANLEITUNG DIESES GERÄTS WICHTIGE HINWEISE ZUR BEDIENUNG UND WARTUNG BEFINDEN.	

WICHTIGE HINWEISE ZUR SICHERHEIT

Lesen Sie vor der Inbetriebnahme dieses Gerätes alle Sicherheits- und Bedienungsanweisungen sorgfältig durch.

Bewahren Sie die Bedienungsanleitung zum späteren Nachschlagen auf. Für die Reinigung des Projektors müssen Sie den Netzstecker aus der Steckdose ziehen. Verwenden Sie zum Reinigen keine Flüssig- oder Sprayreinigungsmittel. Verwenden Sie lediglich ein angefeuchtetes Tuch.

Beachten Sie alle Hinweis- und Warnschilder, die auf dem Projektor angebracht sind.

Ziehen Sie den Netzstecker aus der Steckdose, wenn Sie den Projektor für längere Zeit nicht in Betrieb nehmen. Damit vermeiden Sie, daß der Projektor bei einem Gewitter oder auftretenden Spannungsstößen beschädigt werden kann.

Das Gerät darf keinem Regen oder Nässe ausgesetzt werden, wie z.B. in einem feuchten Keller, in der Nähe eines Swimmingpools usw.

Zubehör, das nicht vom Hersteller empfohlen wird, darf nicht verwendet werden.

Stellen Sie den Projektor nicht auf eine instabile Unterlage, Ständer oder Tisch, weil er herunterfallen und Verletzungen verursachen kann. Verwenden Sie nur vom Hersteller zugelassene Projektionsständer. Für die Installation an einer Wand oder in einem Gestell müssen der vom Hersteller zugelassene Installationssatz verwendet und die entsprechenden Anweisungen des Herstellers genau befolgt werden.

Bewegen Sie den Projektionsständer vorsichtig. Schnelle Bewegungen, übermäßige Kraftanwendung und Bodenunebenheiten können dazu führen, daß der Projektor herunterfällt.



An der Rückseite und an der Unterseite des Gehäuses sind Lüftungsschlitze für die Luftzufuhr vorhanden, um einen zuverlässigen Betrieb zu gewährleisten und das Gerät vor Überhitzung zu schützen.

Die Lüftungsschlitze dürfen niemals mit Stoffen oder anderen Gegenständen abgedeckt werden. Der Projektor darf auch nicht auf einer weichen Unterlage, wie z.B. auf einem Sofa oder einem Teppich aufgestellt werden, weil die Lüftungsschlitze an der Unterseite blockiert werden können. Außerdem darf der Projektor nicht in der Nähe oder über einem Heizkörper platziert werden.

Der Projektor sollte nicht in einem Wandregal oder einem Schrank betrieben werden, wenn keine ausreichende Belüftung gesichert ist.

Stecken Sie keine Gegenstände in die Gehäuseschlitze, weil durch einen Kurzschluß ein Feuer oder ein elektrischer Schlag verursacht werden kann. Verschütten Sie keine Flüssigkeiten auf dem Projektor.

Beachten Sie unbedingt die Angaben zur Stromversorgung auf dem Schild. Wenden Sie sich an einen autorisierten Händler oder an das örtliche Energieversorgungsunternehmen, falls Sie im Zweifel sind, ob Sie die richtige Stromversorgung zur Verfügung haben.

Schließen Sie nicht zu viele Geräte an die gleiche Steckdose oder an das gleiche Verlängerungskabel an, weil wegen Überlastung die Gefahr eines Feuers ausbruchs oder eines elektrischen Schlages vorhanden ist. Stellen Sie keine Gegenstände auf das Netzkabel und achten Sie darauf, daß niemand über das Kabel stolpern kann.

Versuchen Sie niemals am Projektor irgendwelche Reparaturen vorzunehmen und entfernen Sie die Gehäuseabdeckungen nicht, weil Sie gefährlicher Hochspannung ausgesetzt werden können. Reparaturen sollten immer von einem qualifizierten Fachmann ausgeführt werden.

Bei folgenden Situationen müssen Sie das Netzkabel unverzüglich aus der Steckdose ziehen und einen qualifizierten Fachmann benachrichtigen:

- wenn das Netzkabel oder der Netzstecker beschädigt sind,
- wenn Flüssigkeit in das Innere des Gerätes gedrungen ist,
- wenn der Projektor Regen oder Wasser ausgesetzt war,
- wenn der Projektor nicht einwandfrei funktioniert, wenn er gemäß den Anweisungen in der Bedienungsanleitung betrieben wird. Bedienen Sie nur die in dieser Bedienungsanleitung beschriebenen Regler zum Einstellen, weil sonst die Gefahr einer Gerätebeschädigung vorhanden ist und umfangreiche Reparaturen notwendig werden können.
- Wenn der Projektor fallen gelassen wurde oder das Gehäuse beschädigt ist,
- oder wenn sich die Leistung des Projektors stark verändert.

Sollten Ersatzteile für den Projektor benötigt werden, müssen Sie sich vergewissern, daß nur Originalteile oder vom Hersteller zugelassenen gleichwertige Teile eingebaut werden, weil sonst die Gewährleistungspflicht erlischt. Durch den Einbau unzulässiger Teile kann ein Feuer oder ein elektrischer Schlag verursacht werden.

Lassen Sie nach jeder Reparatur eine Funktionsprüfung durch den Servicetechniker ausführen, um die Betriebsfähigkeit des Projektors sicherzustellen.

Voor de klanten in Nederland



Bij dit product zijn batterijen geleverd. Wanneer deze leeg zijn, moet u ze niet weggooien maar inleveren als KCA.

ERFÜLLUNG VON BESTIMMUNGEN

Bestimmung der Bundeskommission zur Kommunikation

Hinweis : Dieses Gerät wurde getestet und erfüllt die Grenzwertbestimmungen für Digitalgeräte der Klasse B, entsprechend den FCC-Bestimmungen Teil 15. Mit diesen Grenzwerten wird beim Betrieb des Gerätes in einem Wohngebiet ein angemessener Schutz gegen schädliche Interferenzen garantiert. Das Gerät erzeugt, verwendet und strahlt Radiofrequenzen ab und falls es nicht entsprechend den Anweisungen installiert ist, können schädliche Radiokommunikationsstörungen auftreten. Es besteht keinerlei Garantie, daß bei einer bestimmten Installation keine Störungen auftreten. Falls Radio- oder Fernsehempfangsstörungen verursacht werden, was durch Aus- und Wiedereinschalten des Gerätes überprüft werden kann, sollten Sie versuchen die Störungen auf eine der folgenden Arten zu korrigieren:

- Ändern Sie die Ausrichtung oder den Standort der Empfangsantenne.
- Vergrößern Sie den Abstand zwischen dem Gerät und dem Empfänger.
- Schließen Sie das Gerät, an einer Steckdose an, die sich nicht im gleichen Schaltkreis befindet, wie die Steckdose, an welcher der Empfänger angeschlossen ist.
- Lassen Sie sich von einem Händler oder einem erfahrenen Radio/Fernsehfachmann beraten.

Zur Erfüllung der Grenzwertbestimmungen in der Unterklasse B der FCC-Bestimmungen Teil 15 muß ein abgeschirmtes Kabel verwendet werden.

Falls in dieser Bedienungsanleitung nicht ausdrücklich angegeben, dürfen an diesem Gerät keine Abänderungen oder Modifikationen vorgenommen werden. Unerlaubte Änderungen und Modifikationen können einen Entzug der Betriebserlaubnis zur Folge haben.

Modell : PLC-XT10, PLC-XT15
Handelsbezeichnung : Sanyo
Verantwortliche Stelle : SANYO FISHER COMPANY
Adresse : 21605 Plummer Street, Chatsworth, California 91311
Tel. Nr. : (818)998-7322

Netzkabelanforderungen

Das mit diesem Projektor mitgelieferte Netzkabel erfüllt die Verwendungsanforderungen des Landes in dem das Gerät gekauft wurde.

Netzkabel für die USA und Kanada:

Das in den USA und Kanada verwendete Netzkabel ist bei Underwriters Laboratories (UL) registriert und durch die Canadian Standard Association (CSA) zugelassen.

Das Netzkabel ist mit einem geerdeten Stecker ausgerüstet. Mit dieser Sicherheitsmaßnahme wird sichergestellt, daß der Stecker in die Steckdose paßt. Diese Sicherheitsmaßnahme darf nicht umgangen werden. Wenden Sie sich an Ihren Elektriker, falls der Stecker nicht in die Steckdose passen sollte.

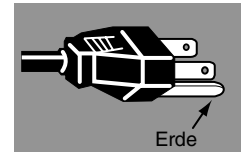

Netzkabel für Großbritannien:

Dieses Kabel ist mit einem Stecker ausgerüstet, der eine Sicherung enthält. Die Stromstärke der Sicherung ist auf dem Steckerstift angegeben. Als Ersatzsicherung muß eine von ASTA zugelassene BS 1362-Sicherung der gleichen Belastbarkeit verwendet werden. Bei einem abnehmbaren Deckel darf der Stecker nicht ohne Deckel verwendet werden. Als Ersatzsicherung muß eine Sicherung der gleichen Farbe, wie auf dem Steckerstift bezeichnet (z.B. rot oder orange), verwendet werden. Sicherungsdeckel sind bei der Ersatzteilabteilung erhältlich, die in der Bedienungsanleitung angegeben ist. Falls der Stecker nicht an Ihrer Steckdose angeschlossen werden kann, muß er abgeschnitten werden.

Das Kabel muß für das Anbringen eines geeigneten Steckers entsprechend vorbereitet werden.

WARNUNG: BEI EINEM STECKER MIT BLANKER KABELLITZE IST BEIM ANSCHLIESSEN AN EINER STECKDOSE EINE GROSSE GEFAHR VORHANDEN.

Die Kabellitzen des Netzkabels sind mit den folgenden Kennfarben bezeichnet:

Grün und gelb Erde
Blau Neutral
Braun stromführend

Falls die Kennfarben des Netzkabels dieses Gerätes nicht den Kennfarben Ihres Steckers entsprechen, müssen Sie wie folgt vorgehen:

Das mit der Kennfarbe grün und gelb bezeichnete Kabel muß an der mit E bzw. mit einem Erdungssymbol \perp oder grün und gelb bezeichneten Steckerklemme angeschlossen werden.

Das mit der Kennfarbe blau bezeichnete Kabel muß an der mit N oder schwarz bezeichneten Steckerklemme angeschlossen werden.

Das mit der Kennfarbe braun bezeichnete Kabel muß an der mit L oder rot bezeichneten Steckerklemme angeschlossen werden.

WARNUNG: DIESES GERÄT MUSS UNBEDINGT GEERDET WERDEN.

DIE VERWENDETE STECKDOSE MUSS SICH IN DER NÄHE DES GERÄTES BEFINDEN UND GUT ZUGÄNGLICH SEIN.

INHALTSVERZEICHNIS

BESONDERHEITEN UND DESIGN 6

VORBEREITUNGEN 7

BEZEICHNUNG DER EINZELNEN TEILE	7
AUFSTELLUNG DES PROJEKTORS	8
Anschließen des Netzkabels	8
Positionieren des projektors	9
Einstellbare Füße	10
Transport des Projektors	10

ANSCHLUSS DES PROJEKTORS 11

PROJEKTORANSCHLUSSBUCHSEN	11
ANSCHLUSS EINES COMPUTERS	12
ANSCHLUSS VON VIDEOGERÄTEN	13

VOR DER INBETRIEBNAHME 14

FUNKTIONEN DER FERNBEDIENUNG	14
Laser-Zeigerfunktion	14
Einsetzen der Fernbedienungsbatterien	15
BEDIENUNGSELEMENTE UND ANZEIGEN AN DER PROJEKTORBEREITE	16
BILDSCHIRMENÜS	17
Bedienung der Bildschirmenüs	17
Bildschirmenübedienung	17
Menüleiste	18

GRUNDBEDIENUNG 19

EIN- UND AUSSCHALTEN DES PROJEKTORS	19
EINSTELLBILDSCHIRM	20
Zoomeinstellung	20
Bildschärfeeinstellung	20
Objektivverschiebung	20
Korrektur der Trapezverzerrung	20
Standbildfunktion	21
Bildabschaltfunktion	21
P-Timer-Funktion	21
TONEINSTELLUNGEN	21

COMPUTERBETRIEBSART 22

EINSTELLEN DER EINGANGSQUELLE	22
EINSTELLEN DES COMPUTERSYSTEMS	23
Kompatible Computer	24
PC-EINSTELLUNG	25
Auto PC-Anpassung	25
Manuelle PC-Einstellung	26
BILDEINSTELLUNGEN	28
Bildpegel	28
Bildpegeleinstellung	29
BILDFORMATEINSTELLUNG	30

VIDEOBETRIEBSART 31

EINSTELLEN DER EINGANGSQUELLE	31
EINSTELLEN DER FERNSEHNORM	32
BILDEINSTELLUNGEN	33
Bildpegel	33
Bildpegeleinstellung	34
BILDFORMATEINSTELLUNG	35

ANDERE EINSTELLUNGEN 36

EINSTELLMENÜ	36
--------------	----

ANHANG 38

AUSTAUSCH DER LAMPE	38
Austausch der Lampe	38
Lampenbetriebszeitähler	39
BEDIENUNG DER KABELLOSEN MAUS	40
WARTUNG	41
Temperaturwarnanzeige	41
Luftfilterreinigung	41
Reinigen des Projektionsobjektives	41
FEHLERSUCHE	42
TECHNISCHE DATEN	44
Klemmenanordnungen	45
Sonderzubehör	46

WARENZEICHEN

- Apple, Macintosh und PowerBook sind eingetragene Warenzeichen von Apple Computer, Inc.
- IBM, VGA, XGA und PS/2 sind eingetragene Warenzeichen von International Business Machines, Inc.
- Windows und PowerPoint sind eingetragene Warenzeichen der Microsoft Corporation.
- Die in der Anleitung verwendeten Firmen- und Produktebezeichnungen sind Warenzeichen oder geschützte Warenzeichen der betreffenden Firmen.

BESONDERHEITEN UND DESIGN

Dieser Multimedia-Projektor wurde zur Gewährleistung einer kompakten Bauweise, einer langen Lebensdauer und eines hohen Bedienungskomforts mit modernsten Mitteln hergestellt. Im Projektor finden Multimedia-Funktionen, eine Farbpalette von 16,77 Millionen Farben und eine Anzeigetechnik mit einer Flüssigkristallmatrix (LCD) Anwendung.

◆ Kompakte Bauweise

Dieser Projektor ist sehr kompakt und hat ein geringes Gewicht. Er läßt sich daher einfach an einen anderen Standort transportieren.

◆ Kompatibilität

Der Projektor ist für den Betrieb mit verschiedenen Video- und Computereingangssignalen geeignet, einschließlich:

- **Computer**
IBM-kompatible und Macintosh-Computer mit einer Auflösung von bis zu 1280 x 1024.
- **6 Fernsehnormen**
Signale der Fernsehnormen NTSC, PAL, SECAM, NTSC 4.43, PAL-M oder PAL-N lassen sich anschließen.
- **Video-Komponenten**
Videokomponentensignale, wie die hochzeitigen Ausgangssignale von einem DVD-Spieler einschließlich 480i, 480p, 575i, 575p, 720p, 1035i oder 1080i lassen sich verwenden.
- **S-Video**
S-Video-Signale, wie die Ausgangssignale eines S-Videorecorders lassen sich verwenden.

◆ Hohe Bildauflösung

Dieser Projektor erreicht eine Auflösung von 1024 x 768 Bildpunkten für Computereingang und 800 horizontale Zeilen. Die Signale mit einer Auflösung zwischen XGA (1024 x 768) und SXGA (1280 x 1024) werden auf 1024 x 768 Bildpunkte komprimiert. Dieser Projektor ist nicht für die Signalwiedergabe mit einer Auflösung von mehr als 1280 x 1024 Bildpunkten geeignet. Für Signale mit einer Auflösung von mehr als 1280 x 1024 muß der Computerausgang auf eine geringere Auflösung eingestellt werden.

◆ Multi-Scan-System

Dieser Projektor ist mit einem Multi-Scan-System ausgerüstet, um eine Kompatibilität zu den meisten Computerausgangssignalen zu gewährleisten. Eine mühsame manuelle Einstellung der Frequenz und anderer Einstellungen erübrigt sich.

◆ Zeilensequente Abtastung

Mit dieser Funktion werden Zeilensprungsignale für eine hohe Bildqualität in zeilensequente Abtastungssignale umgewandelt.

◆ Automatische Computeranpassung

Die optimale Einstellung für anliegende Videosignale eines Computers wird automatisch durch die automatische Computeranpassung vorgenommen. Keine komplizierte Einstellungen notwendig und die Projektion ist immer präzise.

◆ Digitalzoom (Computer)

Mit der Digitalzoomfunktion läßt sich die Bildgröße auf ungefähr das 1/4 bis 49-fache vom Originalbild einstellen, um bei einer Präsentation wichtige Informationen hervorzuheben.

◆ Motorangetriebene Objektivverschiebung

Das Projektionsobjektiv wird mit Hilfe eines Motors nach oben und unten verschoben, um das projizierte Bild an die gewünschte Position zu stellen. Außerdem wird auch die Zoom- und Scharfeinstellung mit Hilfe eines Motors vorgenommen.

◆ Trapezverzerrungskorrektur

Bei einem geneigten Projektor wird das Wiedergabebild trapezförmig verzerrt. Mit der Trapezverzerrungskorrektur wird das verzerrte Bild digital korrigiert.

◆ Energiesparfunktion

Mit der Energiesparfunktion wird die Leistungsaufnahme verringert, wenn der Projektor nicht verwendet wird. Wird das anliegende Signal für mehr als 5 Minuten unterbrochen und keine Bedienungstaste gedrückt, so wird die Projektionslampe durch die Energiesparfunktion automatisch ausgeschaltet. Sobald wieder ein Signal anliegt oder eine Bedienungstaste betätigt wird, wird die Projektionslampe automatisch wieder eingeschaltet.

◆ Visuelle Digitalschnittstelle

Dieser Projektor ist mit einer 29-poligen DVI-Buchse für den Anschluss des DVI-Ausgangs an eine Computer.

◆ Laserzeigerfunktion

Die Fernbedienung dieses Projektors ist mit einer Laserzeigerfunktion ausgerüstet, die Ihnen bei einer Präsentation eine große Hilfe bieten kann.

◆ Kabellose Maus

Die mit diesem Projektor mitgelieferte Fernbedienung kann für einen angeschlossenen Computer als kabellose Maus verwendet werden. Für die Bedienung des Projektors und des Computers ist deshalb nur die Fernbedienung notwendig.

◆ Mehrsprachenmenü

Das Bedienungs Menü kann in den Sprachen Englisch, Deutsch, Französisch, Italienisch, Spanisch, Portugiesisch, Holländisch, Schwedisch, Chinesisch, Koreanisch und Japanisch angezeigt werden.

◆ Media Card Imager (Sonderzubehör)

Der als Sonderzubehör erhältliche Media Card Imager kann mit diesem Projektor verwendet werden. Wenden Sie sich für den Media Card Imager an das Geschäft, in dem Sie diesen Projektor gekauft haben.

◆ Wireless Imager (Sonderzubehör)

Dieser Projektor kann über ein kabelloses LAN gesteuert werden, wenn der als Sonderzubehör erhältliche Wireless Imager angebracht wird. Wenden Sie sich für den Media Card Imager an das Geschäft, in dem Sie diesen Projektor gekauft haben.

BEZEICHNUNG DER EINZELNEN TEILE

Oberseite

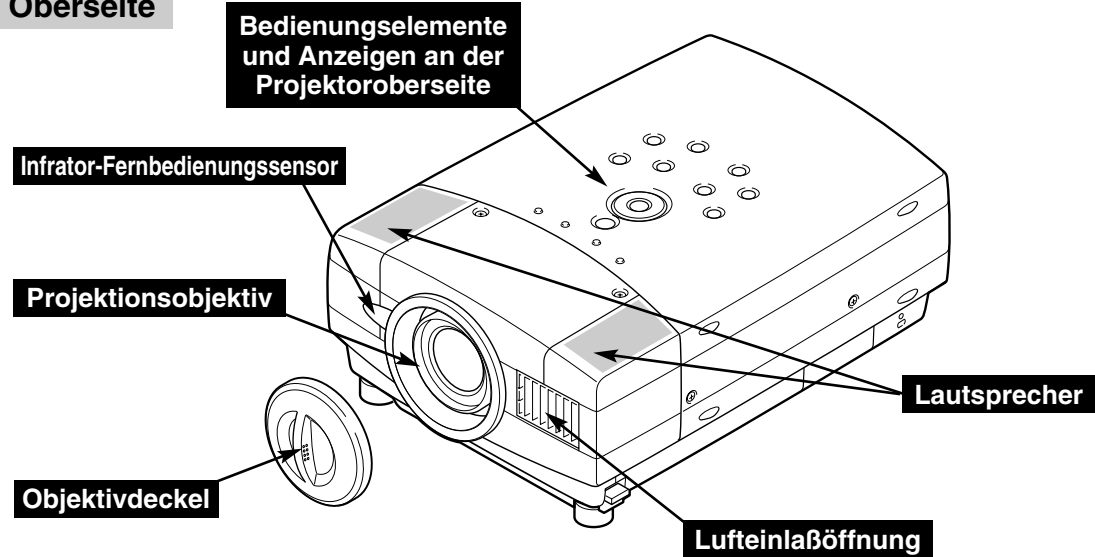

Rückseite

Luftauslässe



AUSTRITT VON HEISSER LUFT!

Die aus dem Auslaß austretende Luft ist sehr heiß. Beachten Sie für den Betrieb und die Aufstellung die folgenden Punkte:

- Es dürfen sich keine brennbaren Gegenstände in der Nähe dieses Auslasses befinden.
- Halten Sie zwischen dem Luftauslass und Gegenständen, insbesondere wärmeempfindliche Gegenstände, einen Abstand von mindestens 1 m ein.
- Der Luftauslaß darf nicht berührt werden, besonders nicht die Schrauben und Metallteile, weil diese Teile während des Betriebs sehr heiß werden.

Bei diesem Projektor wird die Innentemperatur erfaßt und für die automatische Regelung der Stromversorgung des Kühlgebläses verwendet.

Anschlußbuchsen und Klemmen

Infrarot-Fernbedienungssensor

Lufteinlaßöffnung

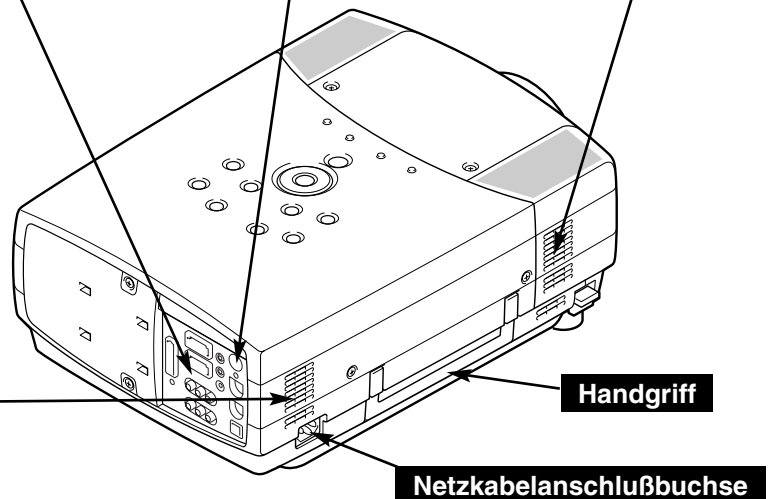

Unterseite

Luft einlaßöffnungen

Der Projektor ist mit einem Kühlventilator ausgestattet. Bitte achten Sie darauf, daß eine ausreichende Luftzufuhr zum Ventilator gewährleistet ist.

- Die Belüftungsöffnungen dürfen nicht abgedeckt werden.
- Kontrollieren Sie, ob sich auf der Seite und unter dem Projektor keine Gegenstände befinden. Durch Hindernisse kann das Ansaugen der Kühlluft beeinträchtigt werden.

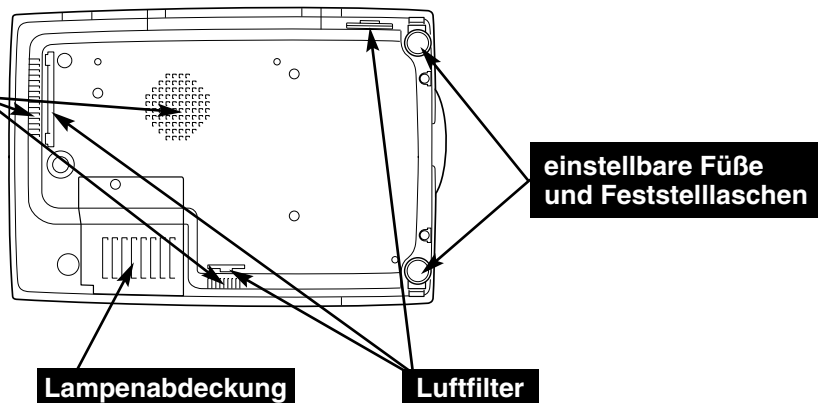

AUFSTELLUNG DES PROJEKTORS

Anschließen des Netzkabels

Der Projektor ist für den Betrieb mit Netzspannungen von 100-120 oder 200-240V geeignet. Die richtige Eingangsspannung wird automatisch eingestellt. Als Stromquelle für den Projektor muß eine Einphasenstromquelle verwendet werden, deren neutraler Leiter an Masse geschlossen ist. Schließen Sie den Projektor nicht an andere Stromquellen an, weil ein elektrischer Schlag ausgelöst werden kann.

Wenden Sie sich bei Unklarheiten über die Stromversorgung an Ihren autorisierten Händler oder an eine Kundendienststelle.

Schließen Sie vor dem Einschalten zuerst die Peripheriegeräte am Projektor an. (Für die Anschlüsse wird auf die Seiten 11 bis 13 verwiesen.)

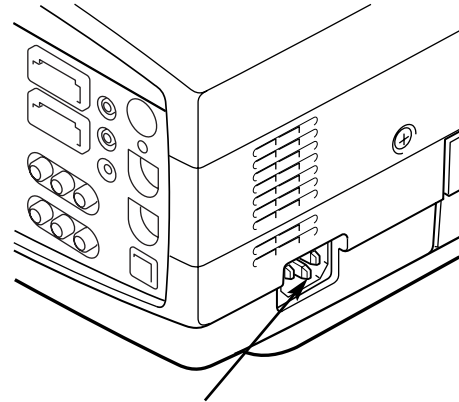

Schließen Sie das Netzkabel (mitgeliefert) hier an. Die Netzsteckdose muß sich in der Nähe befinden und leicht zugänglich sein.



VORSICHT

Ziehen Sie aus Sicherheitsgründen immer den Netzstecker aus der Steckdose, wenn der Projektor nicht verwendet wird.

Bei einem angeschlossenen Projektor wird in der Betriebsbereitschaft immer eine geringe Leistung aufgenommen.

Hinweise zum Netzkabel

Das Netzkabel muß die Anforderungen des Landes erfüllen, in dem der Projektor betrieben wird. Überprüfen Sie die Netzsteckerform anhand der nachstehenden Tabelle für die Verwendung des richtigen Netzkabels. Falls das mitgelieferte Netzkabel nicht an einer Steckdose angeschlossen werden kann, wenden Sie sich an Ihr Verkaufsgeschäft.

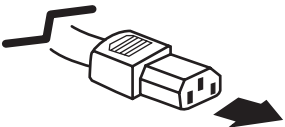
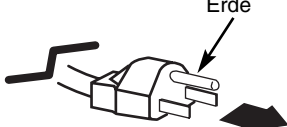
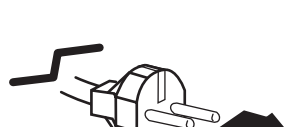
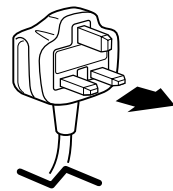
Projektorseite	Steckdosenseite		
 <p data-bbox="240 1543 430 1585">zur Netzbuchse des Projektors</p>	<p data-bbox="495 1339 792 1369">Für die USA und Kanada</p>  <p data-bbox="527 1554 771 1606">zur Steckdose (Netzspannung 120 V)</p>	<p data-bbox="828 1339 1117 1369">Für Kontinentaleuropa</p>  <p data-bbox="828 1564 1117 1617">zur Steckdose (Netzspannung 200 - 240V)</p>	<p data-bbox="1185 1339 1425 1369">Für Großbritannien</p>  <p data-bbox="1153 1564 1453 1617">zur Steckdose (Netzspannung 200 - 240V)</p>

Positionieren des projektors

- Der Projektor ist für die Projektion auf eine flache Wand/Leinwand vorgesehen.
- Der Projektor kann in einem Abstand von 1,2 bis 10,0 m zur Leinwand verwendet werden.
- Für die Projektionsbildgröße wird auf die nachstehende Abbildung verwiesen.

RAUMBELEUCHTUNG

Die Helligkeit der Raumbeleuchtung hat einen großen Einfluß auf die Bildqualität. Für eine optimale Bildqualität wird empfohlen die Beleuchtungshelligkeit gering zu halten.

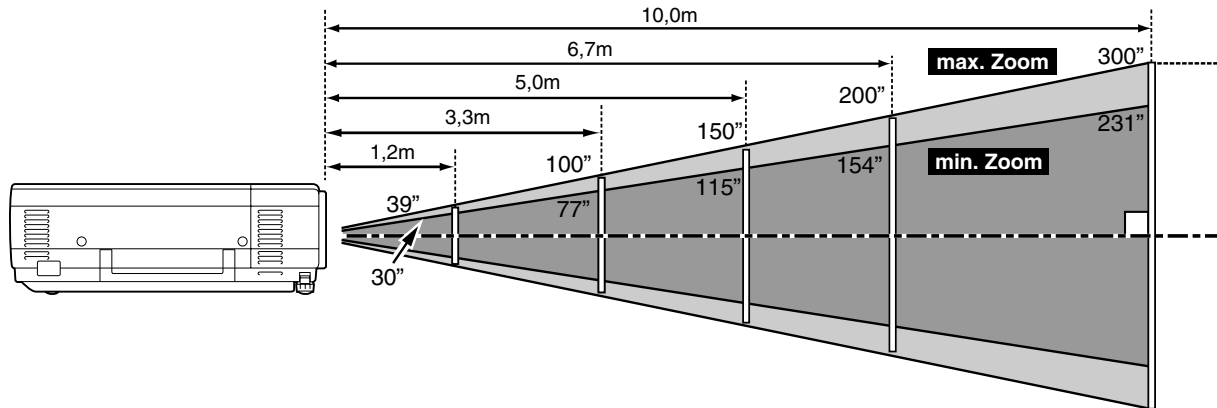

Bilddiagonale	max. Zoom	39"	100"	150"	200"	250"	300"
	min. Zoom	30"	77"	115"	154"	192"	231"
Projektionsabstand		1,2m	3,3m	5,0m	6,7m	8,4m	10,0m

Objektivverschiebung

Das Projektionsobjektiv kann mit einem Motor nach oben oder unten verschoben werden, um das Bild an einer gewünschten Stelle zu projizieren. Das Verhältnis kann zwischen 10:0 und 1:1 eingestellt werden (siehe nachstehende Abbildung). Für den Betrieb wird auf die Seite 20 verwiesen.

Höchstes Verhältnis (10 : 0) ←————→ **Tiefstes Verhältnis (1 : 1)**

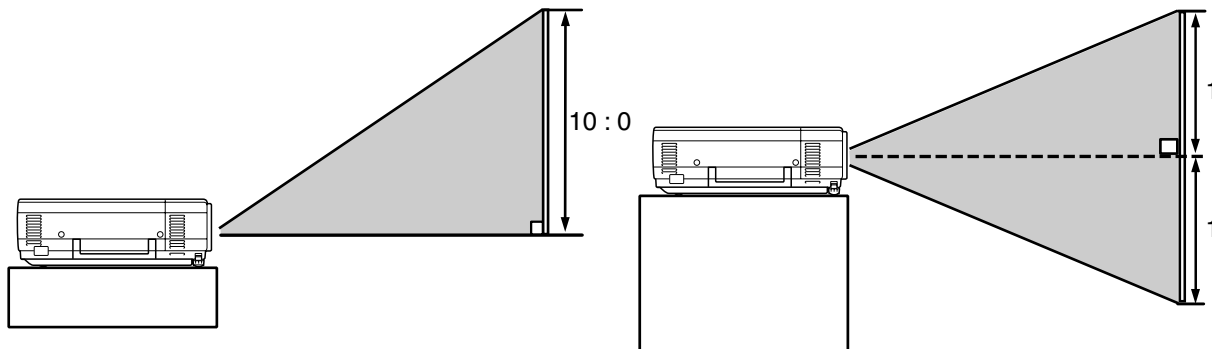

Einstellbare FüÙe

Die Neigung des Projektors kann durch Drehen der einstellbaren FüÙe bis zu 10°.

- 1** Heben Sie die Vorderseite des Projektors an und ziehen Sie die Feststelllaschen auf beiden Seiten hoch.
- 2** Lassen Sie die Feststelllaschen los, um die FüÙe festzustellen und nehmen Sie die Feineinstellung der Position und der Neigung mit den einstellbaren FüÙen vor.
- 3** Zum Verkürzen der FüÙe heben Sie die Vorderseite des Projektors an ziehen Sie die Feststelllaschen hoch, stoÙen Sie die FüÙe hinein und lassen Sie die Laschen wieder los. Die Trapezverzerrung eines projizierten Bildes kann mit Menüeinstellungen korrigiert werden. (Siehe Seiten 20 und 36.)



HINWEIS:
DER PROJEKTOR MUSS WIE ANGEGEBEN AUFGESTELLT WERDEN, WEIL SONST EINE PROJEKTIONS-LAMPENSTÖRUNG AUFTRETEN KANN.

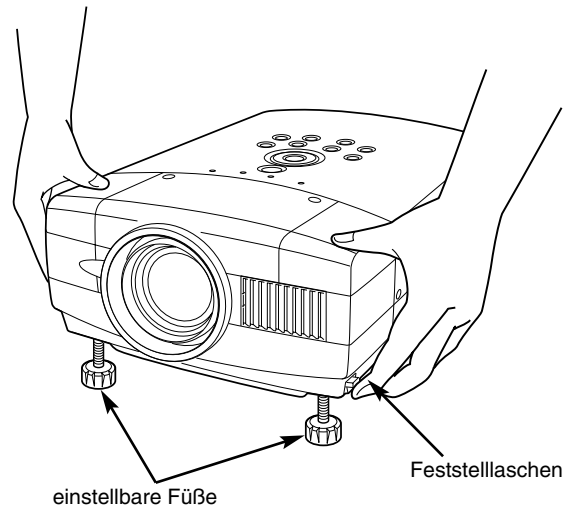

Transport des Projektors

Verwenden Sie zum Tragen des Projektors den Handgriff. Bringen Sie für den Transport des Projektors den Objektivdeckel an und stellen Sie die FüÙe ganz zurück, um den Projektor vor Beschädigung zu schützen. Falls Sie den Projektor für längere Zeit nicht verwenden, müssen Sie ihn im mitgelieferten Gehäuse (Staubabdeckung) verstauen.



VORSICHT

Der mitgelieferte Staubschutz ist zum Schutz vor Staub und Kratzern am Gehäuse vorgesehen, er vermag jedoch nicht, den Projektor gegen äußere Krafteinwirkungen zu schützen. Verwenden Sie den Staubschutz nicht, um den Projektor mit einem Transportdienst zu verschicken.

Der Projektor kann dabei beschädigt werden. Bei der Handhabung des Projektors darf dieser nicht fallen gelassen, angestoÙen oder starken StöÙen ausgesetzt werden.

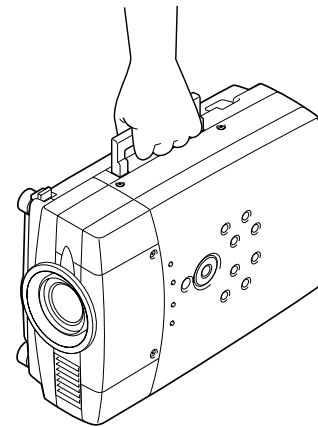

VORSICHTSMASSNAHMEN ZUM HERUMTRAGEN UND FÜR DEN TRANSPORT DES PROJEKTORS

- Lassen Sie den Projektor nicht fallen und setzen Sie ihn keinen starken StöÙen aus, weil Betriebsstörungen auftreten können und der Projektor beschädigt werden kann.
- Verwenden Sie zum Herumtragen des Projektors einen geeigneten Koffer.
- Beim Transport in einem ungeeigneten Koffer kann der Projektor beschädigt werden. Lassen Sie sich für einen Transport mit einem Transportdienst von Ihrem Händler beraten.

ANSCHLUSS DES PROJEKTORS

PROJEKTORANSCHLUSSBUCHSEN

Auf der Rückseite dieses Projektors sind Ein- und Ausgangsbuchsen für den Anschluß eines Computers und von Videogeräten vorhanden. Für den Anschluß wird auf die Abbildungen auf Seite 11 und 13 verwiesen.

Computereingangsbuchse 2 (digital/analog) für Media Card Imager/Wireless Imager

Schließen Sie den Computerausgang (digital/analog, Typ DVI-I) vom Media Card Imager* bzw. Wireless Imager* an dieser Buchse an. (Siehe Seite 12.)
* Sonderzubehör

Monitorausgangsbuchse

An dieser Buchse kann ein Monitor angeschlossen werden.
An dieser Buchse liegt ein Computereingangssignal an (außer Digitalsignaleingang an der DVI-Buchse). (Siehe Seite 12.)

Computereingangsbuchse 1

Schließen Sie einen Computerausgang (analoger 15-poliger HDB-Stecker) oder einen 21-poligen Scart-Stecker (RGB) vom Videogerät an dieser Buchse an. (Siehe Seiten 12, 13)

Computeraudioeingangsbuchsen (1 und 2)

Schließen Sie den Tonausgang eines (stereo) Computers an diesen Buchsen an. (Siehe Seite 12.)

Audioausgangsbuchse

An dieser Buchse kann ein externer Audioverstärker angeschlossen werden. (Siehe Seiten 12, 13.)

* Diese Taste darf nicht gedrückt werden. Die Taste wird für das Sonderzubehör verwendet.

Audioeingangsbuchsen

Schließen Sie den Tonausgang eines Videogerätes an diesen Buchsen an. (Siehe Seite 13.)
● Bei einem Tonausgang in Mono muß der Anschluß an der linken Buchse ausgeführt werden.

Videoeingangsbuchsen

Schließen Sie den Komponenten-Videoausgang vom Videogerät an den Buchsen Y, Pb/Cb und Pr/Cr an. (Siehe Seite 13.)

Videoeingangsbuchse

Schließen Sie den Composite-Videoausgang von Videogeräten an dieser Buchse an. (Siehe Seite 13.)

Rückstellknopf

Der Projektor wird mit einem Mikroprozessor gesteuert. Es kann vorkommen, daß der Mikroprozessor wegen Betriebsstörungen zurückgestellt werden muß. Drücken Sie in diesem Fall den Rückstellknopf (RESET) mit einem spitzen Gegenstand, wie mit einem Bleistift, um den Projektor aus- und danach wieder einzuschalten. Betätigen Sie diesen Knopf nicht zu häufig.

Steuerbuchse

Für die Steuerung des Computers mit der Fernbedienung des Projektors muß die Mausbuchse des Computers mit dieser Buchse verbunden werden. (Siehe Seite 12.)

S-Videoeingangsbuchse

Schließen Sie den S-VIDEO-Ausgang des Videogerätes an dieser Buchse an. (Siehe Seite 13.)

USB-Buchse (Serie B)

Für die Steuerung des Computers mit der Projektorfernbedienung müssen Sie die USB-Buchse des Computers mit dieser USB-Buchse verbinden. (Siehe Seite 12.)

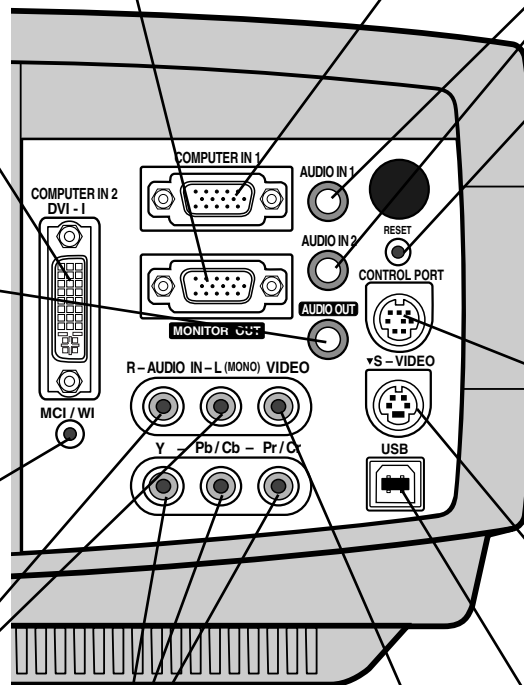

ANSCHLUSS EINES COMPUTERS

Anschlußkabel (* = Als Sonderzubehör erhältliche Kabel.)

- VGA-Kabel (HDB 15-polig)
- Steuerkabel für den seriellen Anschluß
- DVI-Digitalkabel (für Single Link T.M.D.S.) *
- Steuerkabel für PS/2-Anschluß* oder ADB-Anschluß*
- USB-Kabel
- MAC-Adapter (für den Anschluß eines Macintosh-Computers) *
- DVI/VGA-Adapter
- Audiokabel (Ministecker (stereo) x 2) *

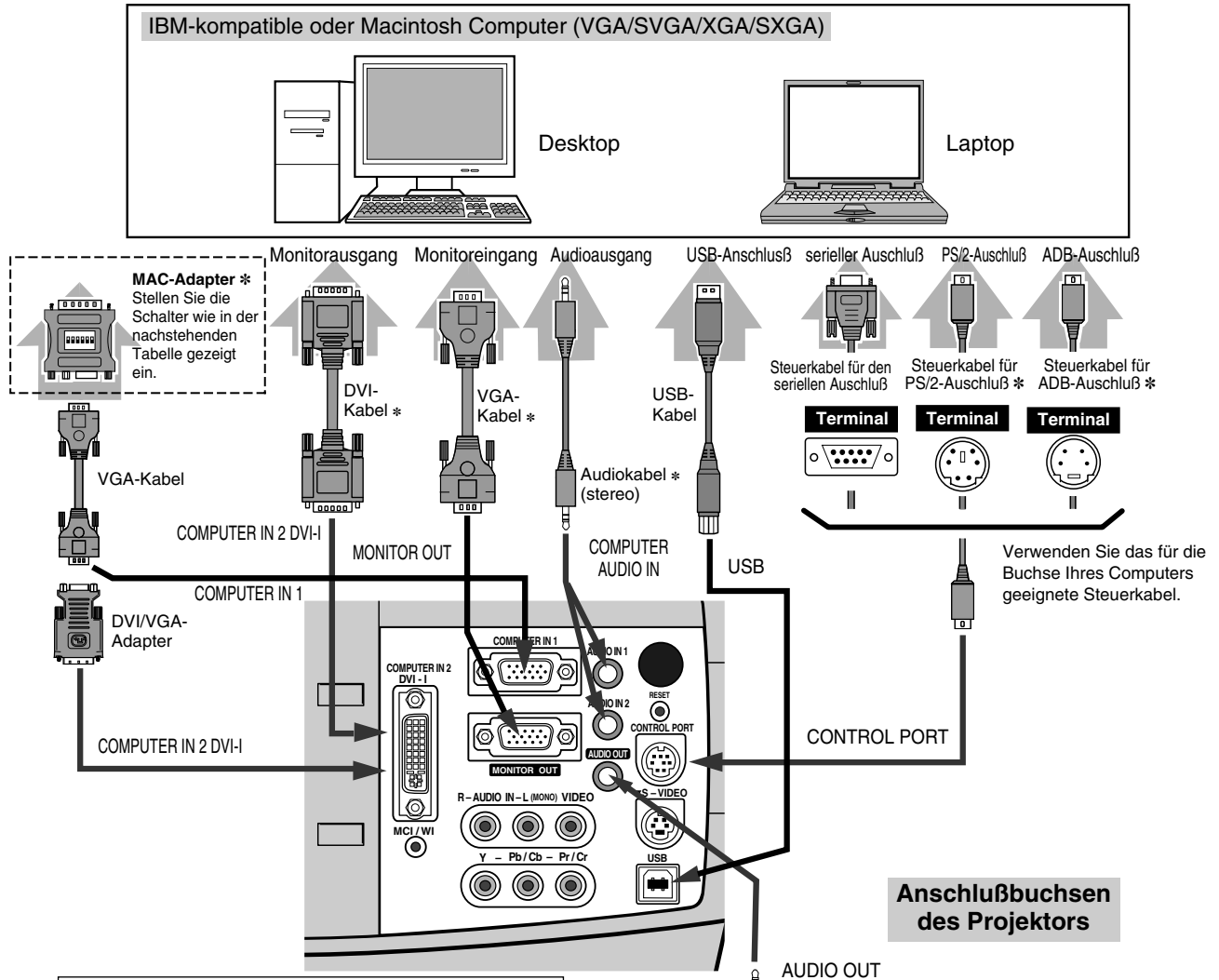

HINWEIS :
 Für das Anschließen von Kabeln müssen die Netzkabel des Projektors und der externen Geräte aus den Steckdosen gezogen werden. Schalten Sie zuerst den Projektor und die externen Geräte ein, bevor Sie den Computer einschalten.

◆ **MAC-Adapter (nicht mitgeliefert)**
 Stellen Sie die Schalter entsprechend der zu verwendenden Bildauflösung wie in der nachstehenden Tabelle gezeigt ein, bevor Sie den Projektor und den Computer einschalten.

	1	2	3	4	5	6
13"-Bildschirm (640 x 480)	ON	ON	OFF	OFF	OFF	OFF
16"-Bildschirm (832 x 624)	OFF	ON	OFF	ON	OFF	OFF
19"-Bildschirm (1024 x 768)	OFF	ON	ON	OFF	OFF	OFF
21"-Bildschirm (1152 x 870)	ON	ON	ON	ON	OFF	OFF

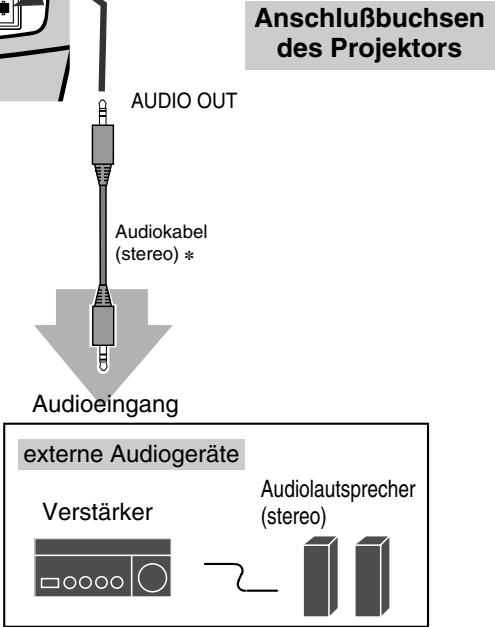

ANSCHLUSS VON VIDEOGERÄTEN

Anschlußkabel (* = Als Sonderzubehör erhältliche Kabel.)

- Videokabel (RCA x 1 oder RCA x 3) *
- S-Videokabel *
- Audiokabel (RCA x 2) *
- Audiokabel (Ministecker (stereo)) *
- Scart-Kabel *

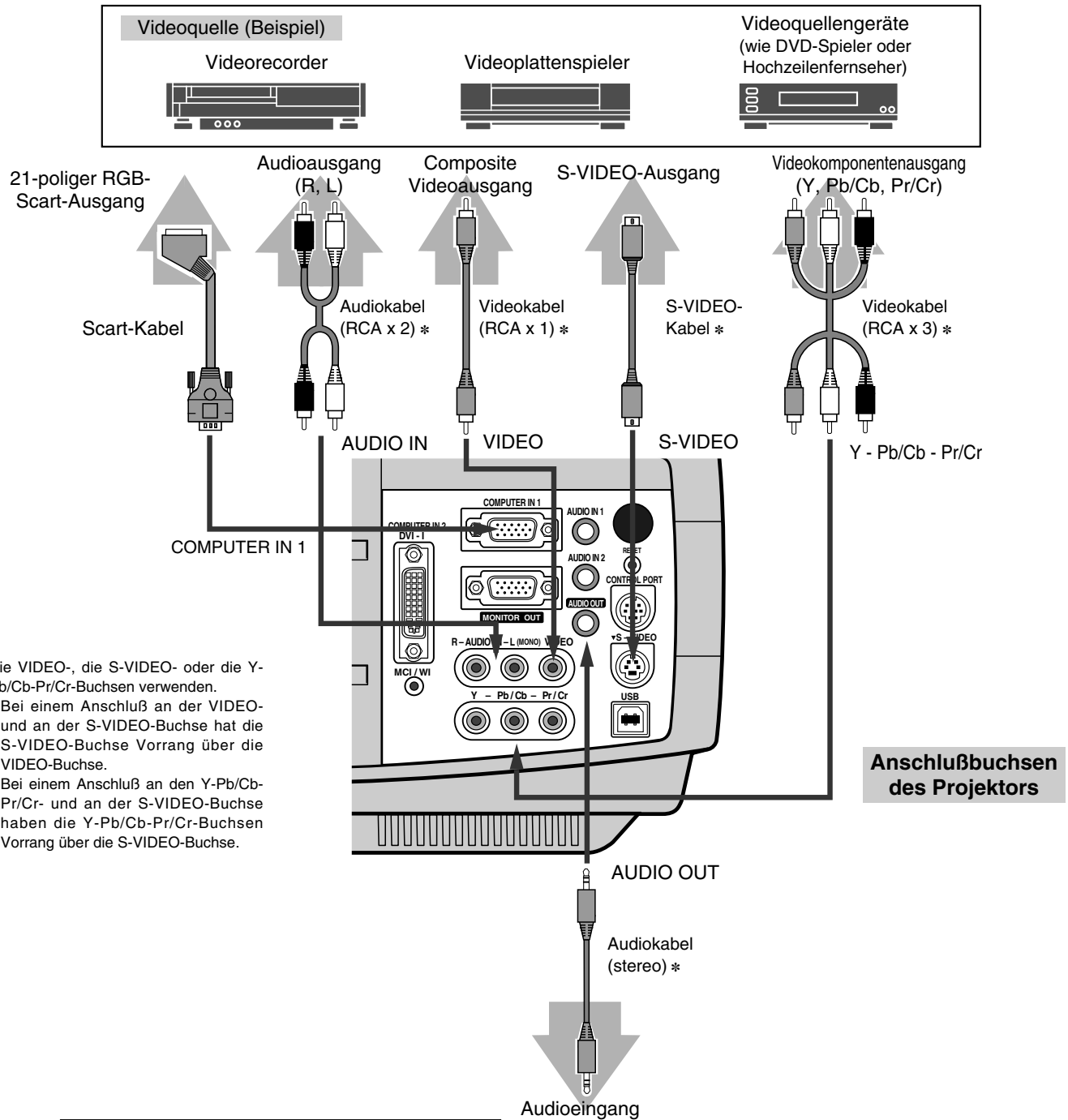

Die VIDEO-, die S-VIDEO- oder die Y-Pb/Cb-Pr/Cr-Buchsen verwenden.

- Bei einem Anschluß an der VIDEO- und an der S-VIDEO-Buchse hat die S-VIDEO-Buchse Vorrang über die VIDEO-Buchse.
- Bei einem Anschluß an den Y-Pb/Cb-Pr/Cr- und an der S-VIDEO-Buchse haben die Y-Pb/Cb-Pr/Cr-Buchsen Vorrang über die S-VIDEO-Buchse.

HINWEIS :
Für das Anschließen von Kabeln müssen die Netzkabel des Projektors und der externen Geräte aus den Steckdosen gezogen werden.

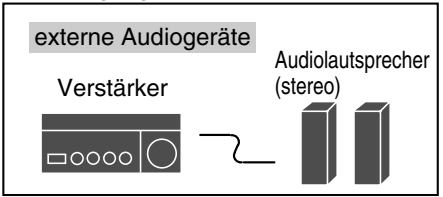

VOR DER INBETRIEBNAHME

FUNKTIONEN DER FERNBEDIENUNG

Linke Seite

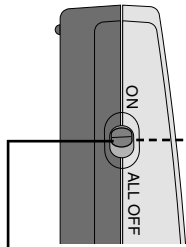

ALL-OFF-Schalter

Stellen Sie diesen Schalter auf "ON", um die Fernbedienung zu verwenden, bzw. stellen Sie den Schalter auf "ALL OFF", wenn die Fernbedienung nicht verwendet wird.

Im Batteriefach

Die DIP-Schalter dieser Fernbedienung sind im Batteriefach vorhanden.

Stellen Sie den Schalter SW4 (Laserschalter) in die Position "OFF". Die Laser-Zeigerfunktion wird damit ausgeschaltet.

Stellen Sie die Schalter 1 – 3 wie in der Abbildung gezeigt, je nach dem Code, den Sie für die Fernbedienung einstellen wollen. (Siehe Seite 37.)

DIP-Schaltereinstellung			
Schalter 4 Laser EIN/AUS			
Schalter1	Schalter2	Schalter3	Code-Nr.
ON	ON	ON	Code 1
ON	ON	OFF	Code 2
ON	OFF	ON	Code 3
ON	OFF	OFF	Code 4
OFF	ON	ON	Code 5
OFF	ON	OFF	Code 6
OFF	OFF	ON	Code 7
OFF	OFF	OFF	Code 8

Laserzeigeranzeige (Ziehfunktion EIN)

Die Anzeige leuchtet rot, wenn vom Laserfenster ein Laserstrahl abgestrahlt wird. Bei eingeschalteter Ziehfunktion leuchtet sie grün (Seite 40).

MUTE-Taste

Zum Abschalten der Tonwiedergabe (Seite 21).

Ziehtaste EIN/AUS

Mit dieser Taste kann die Ziehfunktion ein- und ausgeschaltet werden (Seite 40).

Linke Klicktaste

Diese Taste wird für die kabellose Mausbedienung als PC-Maus verwendet. Drücken Sie diese Taste und die Mauszeigertaste, um einen gewünschten Bildschirmgegenstand zu ziehen (Seite 40).

LASER-Taste

Diese Taste ist für den Laserzeiger. Beim Drücken dieser Taste wird ein Laserstrahl für die Dauer von bis zu einer Minute abgestrahlt. Um den Laserzeiger länger als eine Minute verwenden zu können, müssen Sie die Taste loslassen und danach erneut drücken.

FOCUS-Taste

Mit dieser Taste kann die Bildschärfe eingestellt werden (Seite 20).

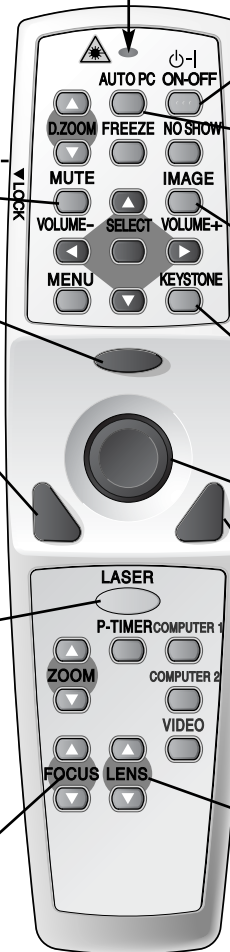

ON-OFF-Taste

Diese Taste dient zum Ein- und Ausschalten des Projektors (Seite 19).

AUTO PC ADJ.-Taste

Für die Verwendung der automatischen Computeranpassungsfunktion (Seite 25).

IMAGE-Taste

Mit dieser Taste kann der Bildpegel eingestellt werden (Seiten 28, 33).

KEystone-Taste

Diese Taste dient zur Korrektur der Trapezverzerrung (Seiten 20, 36).

Mauszeigertaste

Diese Taste wird für die kabellose Mausbedienung als PC-Maus verwendet (Seite 40).

Rechte Klicktaste

Diese Taste wird für die kabellose Mausbedienung als PC-Maus verwendet (Seite 40).

LENS SHIFT-Taste

Mit diesen Tasten kann die Objektivverschiebung eingestellt werden (Seite 20).

Laser-Zeigerfunktion

Von der Fernbedienung wird ein Laserstrahl als Laserzeiger abgestrahlt. Der Laserstrahl wird beim Drücken der LASER-Taste eingeschaltet und beim Loslassen der Taste wieder ausgeschaltet. Der Laserstrahl wird ausgeschaltet, wenn die LASER-Taste für länger als eine Minute gedrückt gehalten oder losgelassen wird. Die Laserzeigeranzeige leuchtet rot, wenn der rote Laserstrahl eingeschaltet ist.

Der abgestrahlte Laserstrahl gehört zur Laserklasse II. Blicken Sie deshalb nicht in den Laserstrahl und richten Sie den Laserstrahl nicht gegen sich selbst oder gegen andere Personen. Nachstehend sind die drei Warnschilder für Laserstrahlen abgebildet.

VORSICHT: Die Verwendung von Bedienungselementen oder Einstellungen und Anwendungen darf nur in der hier angegebenen Weise ausgeführt werden, weil sonst die Gefahr von gefährlicher Strahlenemission vorhanden ist.

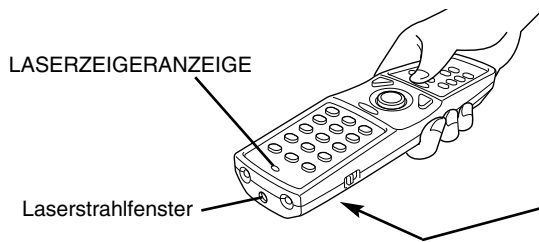

Diese Warnschilder sind an der Fernbedienung angebracht.

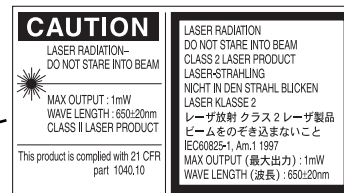

D.ZOOM-Taste

Diese Taste ist für die Einstellung der Digitalzoombetriebsart +/- und zum Einstellen der Bildgröße (Seite 30).

Einstelltaste

Diese Taste wird zum Ausführen eines eingestellten Gegenstandes oder zum Vergrößern des Bildes in der Digitalzoombetriebsart +/- verwendet (Seite 30).

MENU-Taste

Mit dieser Taste kann das Menü angezeigt werden (Seiten 17, 18).

P-TIMER-Taste

Diese Taste ist für die Bedienung der P-TIMER-Funktion (Seite 21).

ZOOM-Taste

Diese Taste dient zu Einstellen des Zooms (Seite 20).



NO SHOW-Taste

Mit dieser Taste kann die Bildwiedergabe ausgeschaltet werden (Seite 21).

FREEZE-Taste

Mit dieser Taste kann ein Standbild wiedergegeben werden (Seite 21).

Zeigertasten (VOLUME-Tasten +/-)

Diese Tasten werden für die Wahl eines Menüpunktes oder zum Einstellen eines Werts im Bildschirmmenü verwendet. Die Tasten werden außerdem in der Digitalzoombetriebsart +/- zum Schwenken eines Bildes verwendet (Seite 30). Die Zeigertasten links/rechts werden auch als VOLUME-Tasten +/- verwendet (Seite 21).

COMPUTER 1-Taste

Zum Einstellen der Eingangsquelle (COMPUTER 1) (Seite 22).

COMPUTER 2-Taste

Zum Einstellen der Eingangsquelle (COMPUTER 2) (Seiten 22, 31).

VIDEO-Taste

Zum Einstellen der Eingangsquelle (VIDEO) (Seite 31).

Betriebsbereich

Richten Sie die Fernbedienung beim Drücken von Tasten gegen den Projektor (Empfängerfenster). Der Abstand zur Vorder- oder Rückseite des Projektors kann bis zu 5 m betragen und der Winkel sollte nicht größer als 60° sein.

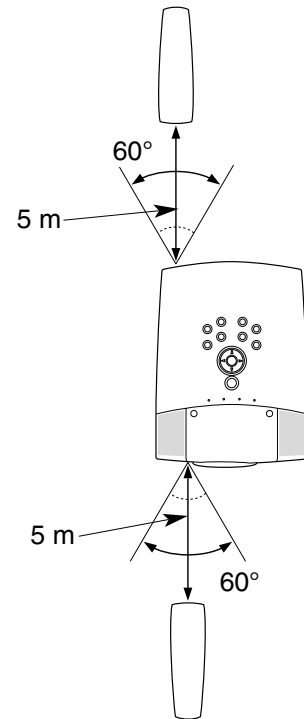

Einsetzen der Fernbedienungs-batterien

1 Öffnen Sie die Batterieabdeckung der Fernbedienung.

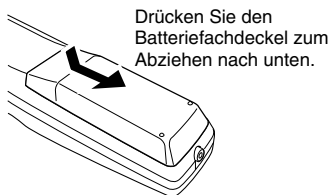

Drücken Sie den Batteriefachdeckel zum Abziehen nach unten.

2 Legen Sie die Batterien in die Fernbedienung ein.

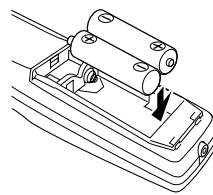

2 Batterien Typ AA
Achten Sie auf die richtige Polarität (+ und -) und kontrollieren Sie, ob ein guter Klemmenkontakt vorhanden ist.

3 Schließen Sie die Abdeckung wieder.

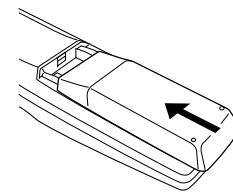

Beachten Sie die folgenden Punkte für einen störungsfreien Betrieb:

- Verwenden Sie 2 Alkalibatterien des Typs AA, UM3 oder R06.
- Tauschen Sie immer beide Batterien miteinander aus.
- Verwenden Sie keine alten und neuen Batterien zusammen.
- Vermeiden Sie Kontakt mit Wasser oder mit anderen Flüssigkeiten.
- Setzen Sie die Fernbedienung keiner Feuchtigkeit oder Hitze aus.
- Lassen Sie die Fernbedienung nicht fallen.
- Falls die Batterien in der Fernbedienung ausgelaufen sind, müssen Sie das Batteriefach gründlich reinigen, bevor Sie wieder neue Batterien einsetzen.
- Bei falschem Einsetzen der Batterien ist Explosionsgefahr vorhanden.
- Die Batterien müssen nach den Anweisungen des Batterieherstellers und der örtlichen Vorschriften entsorgt werden.

BEDIENUNGSELEMENTE UND ANZEIGEN AN DER PROJEKTOROBERSEITE

Auf der Oberseite dieses Projektors sind Bedienungstasten und Anzeigen vorhanden.

Bedienungselemente und Anzeigen an der Projektoroberseite

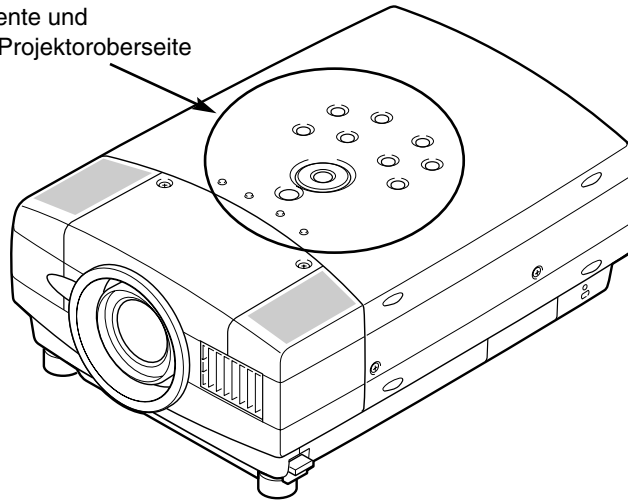

Lampenaustauschanzeige
Diese Anzeige leuchtet gelb, sobald sich die Lebensdauer der Projektionslampe dem Ende nähert (Seite 38).

Temperaturwarnanzeige
Diese Anzeige blinkt rot, wenn die Temperatur im Innern des Projektors zu hoch ist (Seite 41).

Bereitschaftsanzeige
Diese Anzeige leuchtet grün, wenn die Lampe des Projektors eingeschaltet werden kann. Bei eingeschalteter Energiesparbetriebsart blinkt die Anzeige grün (Seite 37).

Lampenanzeige
Bei eingeschaltetem Projektor leuchtet die Anzeige schwach. In der Betriebsbereitschaft leuchtet die Anzeige hell.

ON-OFF-Taste
Mit dieser Taste können Sie den Projektor ein- und ausschalten (Seite 19).

Einstelltaste
Diese Taste wird zum Ausführen eines eingestellten Gegenstandes oder zum Vergrößern des Bildes in der Digitalzoombetriebsart verwendet (Seite 30).

MENU-Taste
Diese Taste dient zum Ein- oder Ausschalten des Menüs (Seiten 17, 18).

AUTO PC ADJ.-Taste
Für die Verwendung der automatischen Computeranpassungsfunktion (Seite 25).

KEYSTONE-Taste
Diese Taste dient zur Korrektur der Trapezverzerrung (Seiten 20, 36).

LENS SHIFT-Taste
Mit diesen Tasten kann die Objektivverschiebung eingestellt werden (Seite 20).

Zeigertasten (VOLUME-Tasten +/-)
Mit diesen Tasten kann ein Gegenstand gewählt und Werte im Menü eingestellt werden. Sie dienen außerdem zum Schwenken eines Bildes in der Digitalzoombetriebsart +/- (Seite 30). Die Zeigertasten links/rechts werden auch als VOLUME-Tastes +/- verwendet (Seite 21).

INPUT-Taste
Zum Einstellen der Eingangsquelle (Seiten 22, 31).

IMAGE-Taste
Mit dieser Taste kann der Bildpegel eingestellt werden (Seiten 28, 33).

ZOOM-Taste
Diese Taste dient zu Einstellen des Zooms (Seite 20).

FOCUS-Taste
Mit dieser Taste kann die Bildschärfe eingestellt werden (Seite 20).

Labels on panel: LAMP REPLACE, WARNING TEMP., READY, LAMP, ON-OFF, VOLUME -, SELECT, VOLUME +, INPUT, IMAGE, AUTO PC ADJ., MENU, ZOOM, FOCUS, LENS SHIFT, KEYSTONE.

BILDSCHIRMENÜS

Bedienung der Bildschirmmenüs

Der Projektor kann mit Hilfe der Bildschirmmenüs gesteuert und eingestellt werden. Für die Einstellungen mit Hilfe des Bildschirmmenüs wird auf die folgenden Seiten verwiesen.

1 Anzeige des Menüs

Drücken Sie die MENU-Taste für die Anzeige des Bildschirmmenüs.

2 Bewegen des Zeigers

Bewegen Sie den Zeiger (* siehe nachstehenden Hinweis) bzw. stellen Sie einen Wert mit den Zeigertasten auf der Projektoroberseite oder der Fernbedienung ein.

* Der Zeiger wird zum Einstellen eines Gegenstandes in den Bildschirmmenüs als Pfeilsymbol dargestellt. Siehe den folgenden Abschnitt "Bildschirmmenübedienung".

3 Auswahl eines Gegenstandes

Stellen Sie den Gegenstand oder eine gewünschte Funktion mit der Einstelltaste ein.

Fernbedienung

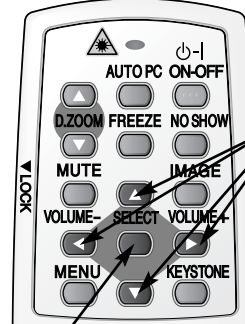

Zeigertasten

Zum Bewegen des Zeigers nach oben, unten, rechts oder links.

Einstelltaste

Zum Einstellen eines Gegenstandes

Projektoroberseite

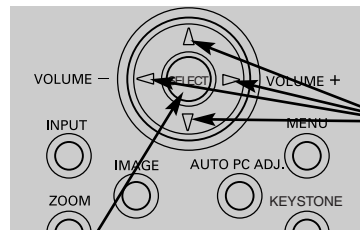

Zeigertasten

Zum Bewegen des Zeigers nach oben, unten, rechts oder links.

Einstelltaste

Zum Einstellen eines Gegenstandes

Bildschirmmenübedienung

Anzeige des Bildschirmmenüs

1 Drücken Sie die MENU-Taste, um das Bildschirmmenü (Menüleiste) anzuzeigen. Der rote Rahmen ist der Zeiger.

Auswahl eines Gegenstandes

2 Bewegen Sie den Zeiger (roter Rahmen) mit den Zeigertasten rechts/links auf das Menüsymbol.

Einstellungen mit Hilfe des Bildschirmmenüs

3 Bewegen Sie den Zeiger (roter Rahmen oder roter Pfeil) mit der Zeigertaste ab auf den einzustellenden Gegenstand und drücken Sie für die Anzeige der Einstellung die Einstelltaste.

4 Nehmen Sie die Einstellung mit den Zeigertasten vor. Für Einzelheiten zu den betreffenden Einstellungen wird auf die folgenden Seiten verwiesen.

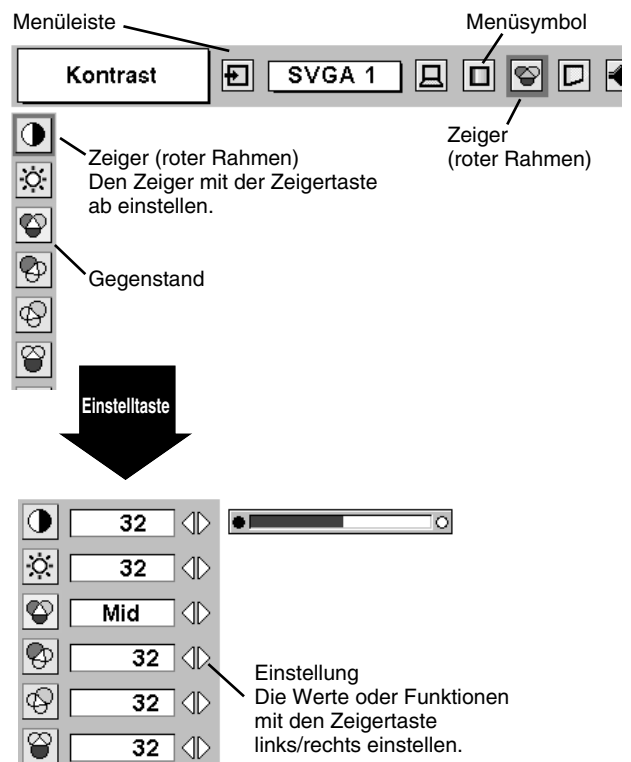

Menüleiste

Für PC-Quelle

Drücken Sie bei angeschlossener PC-Eingangsquelle die MENU-Taste.

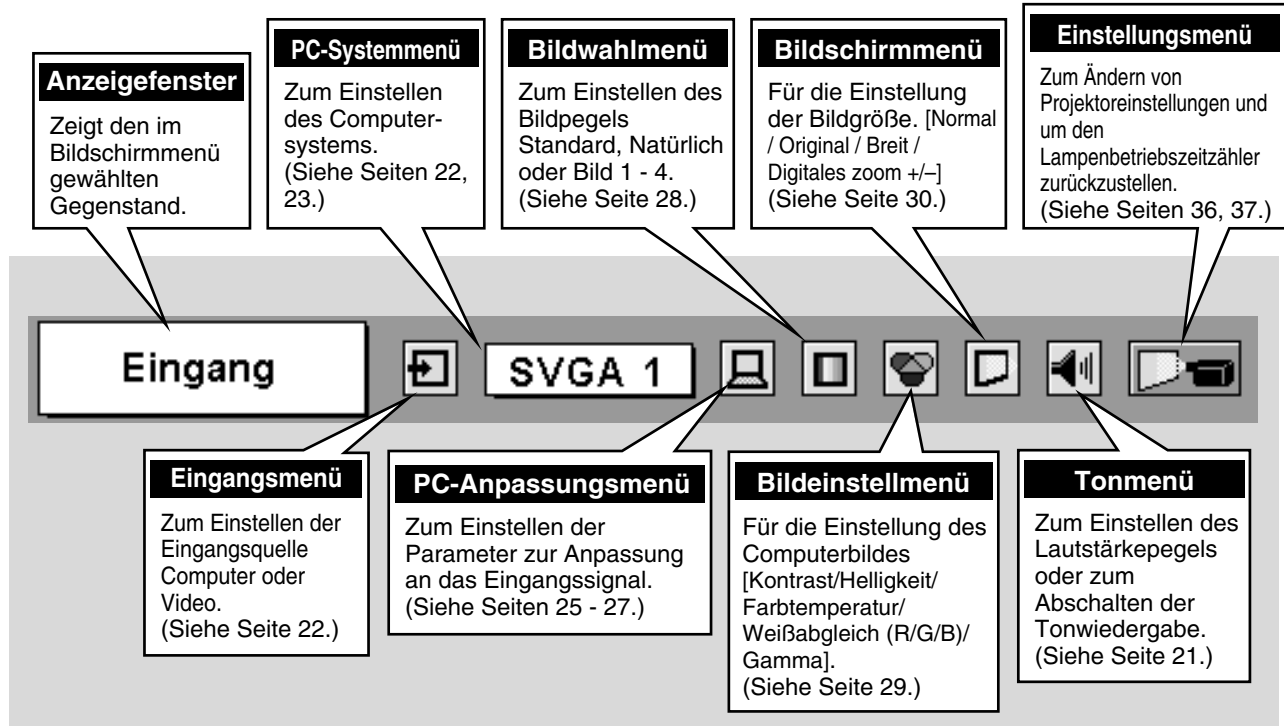

Für Videoquelle

Drücken Sie bei angeschlossener VIDEO-Eingangsquelle die MENU-Taste.

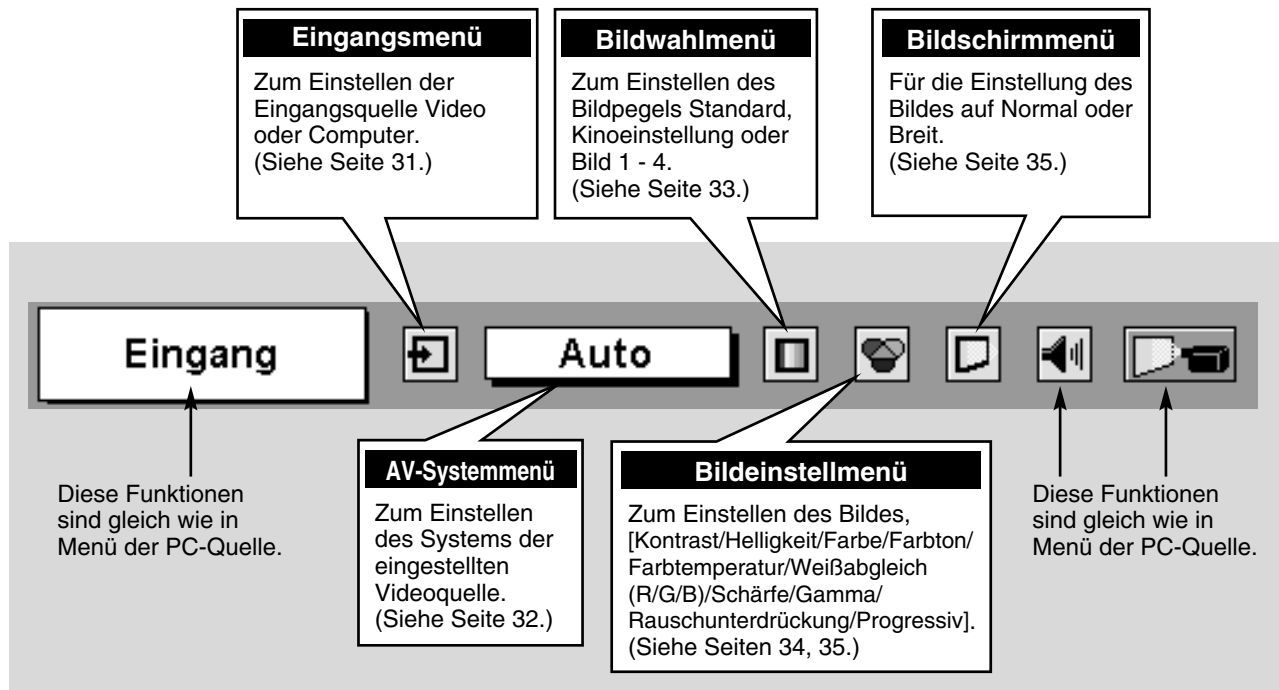

EIN- UND AUSSCHALTEN DES PROJEKTORS

Einschalten des Projektors

- 1 Schließen Sie vor dem Einschalten des Projektors alle Peripheriegeräte (Computer, Videorecorder usw.) richtig an. (Für den Anschluß wird auf den Abschnitt "Anschluß des Projektors" auf den Seiten 11 - 13 verwiesen.)
- 2 Schließen Sie das Netzkabel des Projektors an einer Steckdose an. Die LAMP-Anzeige leuchtet rot und die READY-Anzeige leuchtet grün.
HINWEIS : Bei eingeschalteter "Einschalt"-Funktion wird der Projektor beim Anschließen des Netzkabels an einer Netzsteckdose automatisch eingeschaltet. (Siehe Seite 37.)
- 3 Drücken Sie die ON-OFF-Taste der Fernbedienung oder auf der Projektoroberseite. Die LAMP-Anzeige leuchtet danach schwach und das Kühlgebläse wird eingeschaltet und auf dem Bildschirm wird eine Vorbereitungsanzeige eingeblendet, die zurückzuzählen beginnt. Nach 30 Sekunden wird das Bild von der Computer- oder Videoquelle wiedergegeben. Die gegenwärtige Eingangsposition und der Lampenstatus werden ebenfalls für 5 Sekunden auf dem Bildschirm eingeblendet. (Siehe "Lampenmodus" auf Seite 37.)

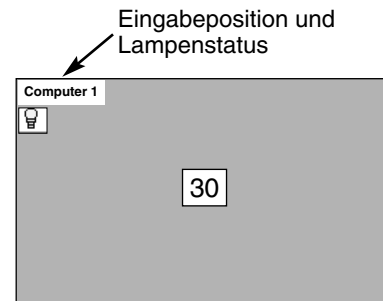

Die Vorbereitungsanzeige erlischt nach 30 Sekunden.

Ausschalten des Projektors

- 1 Drücken Sie die ON-OFF-Taste der Fernbedienung oder an der Projektoroberseite, so daß die Anzeige "Power off?" eingeblendet wird.
- 2 Drücken Sie die ON-OFF-Taste nochmals, um den Projektor auszuschalten. Die LAMP-Anzeige leuchtet danach hell und die READY-Anzeige erlischt. Die Kühlgebläse bleiben nach dem Ausschalten des Projektors für ungefähr weitere 90 Sekunden eingeschaltet. Während dieser Abkühlungszeit läßt sich der Projektor nicht einschalten.
- 3 Nach dem Abkühlen des Projektors leuchtet die READY-Anzeige wieder grün, um anzuzeigen, daß der Projektor wieder eingeschaltet werden kann. Ziehen Sie nach vollständigem Abkühlen das Netzkabel aus der Steckdose.

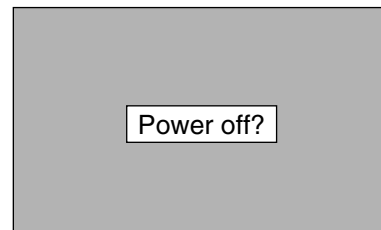

Die Anzeige erlischt nach 4 Sekunden.



ZUR ERHALTUNG DER LEBENSDAUER DARF DIE LAMPE NACH DEM EINSCHALTEN ERST NACH EINER BRENNDAUER VON MINDESTENS 5 MINUTEN WIEDER AUSGESCHALTET WERDEN.

Bei eingeschalteter Energiesparbetriebsart erfaßt der Projektor die Signalunterbrechung und schaltet die Projektionslampe automatisch aus. Siehe Abschnitt "Automatische Lampenabschaltung" auf Seite 37.

Wenn die WARNING TEMP.-Anzeige rot blinkt, wird der Projektor automatisch ausgeschaltet. Warten Sie mindestens 5 Minuten, kontrollieren Sie, ob die READY-Anzeige grün leuchtet, danach kann der Projektor wieder mit der Netztaaste eingeschaltet werden.

Falls die WARNING TEMP.- und die READY-Anzeige blinken, läßt sich der Projektor nicht mit der Netztaaste einschalten. Gehen Sie in diesem Fall wie folgt vor:

1. Ziehen Sie den Netzstecker aus der Steckdose.
2. Schalten Sie den Projektor wieder ein. (Siehe die Schritte 2 und 3 im Abschnitt "EINSCHALTEN DES PROJEKTORS" auf dieser Seite.)

Falls die WARNING TEMP.-Anzeige nicht aufhört zu blinken, gehen Sie wie folgt vor:

1. Ziehen Sie den Netzstecker aus der Steckdose.
2. Kontrollieren Sie, ob die Luftfilter verstopft sind.
3. Reinigen Sie das Luftfilter. (Siehe Abschnitt "Luftfilterreinigung" auf Seite 41.)
4. Schalten Sie den Projektor wieder ein. (Siehe die Schritte 2 und 3 im Abschnitt "EINSCHALTEN DES PROJEKTORS" auf dieser Seite.)

Falls die WARNING TEMP.-Anzeige nicht aufhört zu blinken, müssen Sie sich an das Verkaufsgeschäft oder an ein Kundendienstzentrum wenden.

EINSTELLBILDSCHIRM

Zoomeinstellung

- 1 Drücken Sie die ZOOM-Taste an der Projektoroberseite oder die ZOOM-Tasten ▲/▼ auf der Fernbedienung, so daß die Anzeige "Zoom" eingeblendet wird.
- 2 Durch Drücken der ZOOM-Taste ▲ oder der Zeigertaste auf kann das Bild vergrößert und mit der ZOOM-Taste ▼ oder der Zeigertaste ab kann das Bild verkleinert werden.

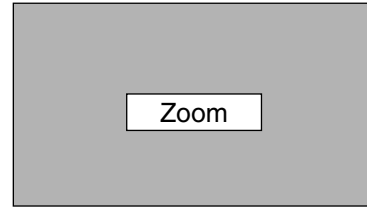

Die Anzeige erlischt nach 4 Sekunden.

Bildschärfeeinstellung

- 1 Drücken Sie die FOCUS-Taste an der Projektoroberseite oder die FOCUS-taste ▲/▼ der Fernbedienung, so daß die Anzeige "Fokus" eingeblendet wird.
- 2 Stellen Sie die Bildschärfe mit den FOCUS-Tasten ▲/▼ oder den Zeigertasten auf/ab ein.

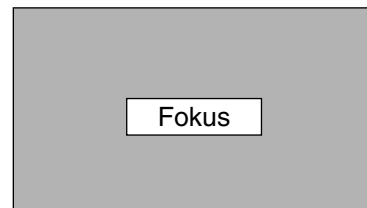

Die Anzeige erlischt nach 4 Sekunden.

HINWEIS:

Falls das Bild mit der Trapezkorrektur eingestellt wurde, ist es möglich, dass die Scharfeinstellung nicht richtig funktioniert.

Objektivverschiebung

- 1 Drücken Sie die LENS SHIFT-Taste des Projektors oder die LENS SHIFT-Tasten ▲/▼ der Fernbedienung. Die Anzeige "Lens shift" wird angezeigt.
- 2 Drücken Sie die Zeigertaste Auf oder die LENS SHIFT-Taste ▲, um das Bild nach oben zu verschieben, bzw. die Zeigertaste Ab oder die LENS SHIFT-Taste ▼, um das Bild nach unten zu verschieben.

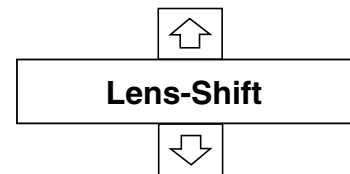

Korrektur der Trapezverzerrung

Eine Trapezverzerrung des Wiedergabebildes kann korrigiert werden.

- 1 Drücken Sie die KEYSTONE-Taste des Projektors oder der Fernbedienung oder wählen Sie im Einstellungsmenü "Trapezkorrektur". (Siehe Seite 36.) Die Trapezkorrekturdialogbox erscheint.
- 2 Korrigieren Sie die Trapezverzerrung mit den Zeigertasten auf/ab/links/rechts. Drücken Sie die Zeigertaste auf, um den oberen Bildteil und die Zeigertaste ab, um den unteren Bildteil zu verschmälern. Mit der Zeigertaste links können Sie den linken und mit der Zeigertaste rechts können Sie den rechten Bildteil verschmälern.



- Wenn keine Korrektur vorgenommen wurde, werden die Pfeile weiß angezeigt.
- Bei einer Korrektur werden die Pfeile der entsprechenden Richtung rot angezeigt.
- Bei maximaler Korrektur verschwinden die entsprechenden Pfeile.
- Falls Sie die KEYSTONE-Taste des Projektors oder der Fernbedienung bei angezeigtem Trapezkorrekturdialogfeld noch einmal drücken, wird die Trapezkorrektur wieder aufgehoben.

Vershmälern Sie den oberen Bildteil mit der Zeigertaste auf.

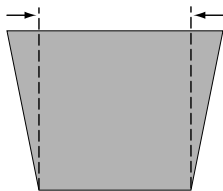

Vershmälern Sie den unteren Bildteil mit der Zeigertaste ab.

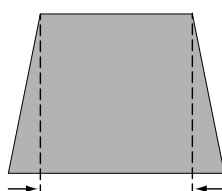

Vershmälern Sie den linken Bildteil mit der Zeigertaste links.

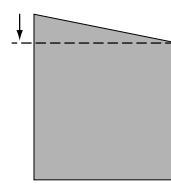

Vershmälern Sie den rechten Bildteil mit der Zeigertaste rechts.

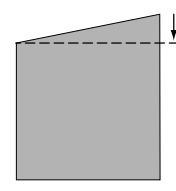

Standbildfunktion

Drücken Sie für eine Standbildwiedergabe die FREEZE-Taste der Fernbedienung. Drücken Sie zum Aufheben der Standbildfunktion die FREEZE-Taste nochmals oder drücken Sie irgend eine andere Taste.

Bildabschaltfunktion

Drücken Sie die NO SHOW-Taste der Fernbedienung, um die Bildwiedergabe abzuschalten. Drücken Sie zum Umschalten auf die normale Wiedergabe die NO SHOW-Taste nochmals oder drücken Sie irgend eine andere Taste.



Die Anzeige erlischt nach 4 Sekunden.

P-Timer-Funktion

Drücken Sie die P-TIMER-Taste der Fernbedienung, so daß auf dem Bildschirm "00:00" erscheint und der Timer zu zählen beginnt (00:00 - 59:59). Zum Stoppen des Timers können Sie die P-TIMER-Taste nochmals drücken. Wird die P-TIMER-Taste ein weiteres Mal gedrückt, so wird die P-Timerfunktion ausgeschaltet.



TONEINSTELLUNGEN

Direkte Einstellung

Lautstärke

Drücken Sie zum Einstellen des Lautstärkepegels die VOLUME-Tasten (+/-) an der Projektoroberseite oder auf der Fernbedienung. Auf dem Bildschirm wird für einige Sekunden die Anzeige des Lautstärkepegels eingeblendet.

Mit der VOLUME-Taste (+) können Sie den Lautstärkepegel erhöhen, mit der VOLUME-Taste (-) können Sie den Pegel vermindern.

Stumm

Drücken Sie zum Abschalten der Tonwiedergabe die MUTE-Taste auf der Fernbedienung. Bei nochmaligem Drücken der MUTE-Taste oder einer der VOLUME-Tasten (+/-) wird die Tonwiedergabe wieder mit dem vorher eingestellten Pegel fortgesetzt.

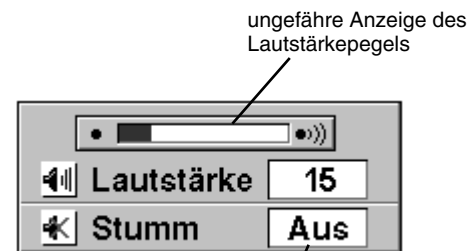

Die Anzeige erlischt nach ungefähr 4 Sekunden.

Einstellung mit Hilfe des Menüs

1 Drücken Sie die MENU-Taste, um das Bildschirmmenü anzuzeigen. Stellen Sie mit den Zeigertasten links/rechts den roten Rahmen auf das Toneinstellmenüsymbol.

2 Stellen Sie den roten Rahmen mit der Zeigertaste ab auf den einzustellenden Gegenstand und drücken Sie die Einstelltaste.

Lautstärke

Mit der Zeigertaste rechts können Sie den Lautstärkepegel erhöhen, mit der Zeigertaste links können Sie ihn verringern.

Stumm

Drücken Sie die Zeigertaste(n) links/rechts, um die Tonwiedergabe auszuschalten. Die Dialogboxanzeige wird auf "Ein" umgeschaltet und die Tonwiedergabe wird ausgeschaltet. Die Tonwiedergabe kann durch Drücken der Zeigertaste(n) links/rechts wieder eingeschaltet werden.

Tonmenü

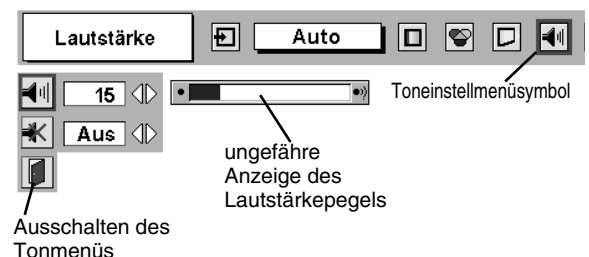

EINSTELLEN DER EINGANGSQUELLE

Direkte Einstellung

Stellen Sie die Eingangsquelle durch Drücken der INPUT-Taste auf der Projektoroberseite ein.

Stellen Sie die Eingangsquelle durch Drücken der COMPUTER 1- oder der COMPUTER 2-Taste der Fernbedienung ein.

Falls der Projektor das Bild nicht richtig wiedergeben kann, muß die richtige Signalquelle mit Hilfe des Menüs eingestellt werden (siehe nachstehend).

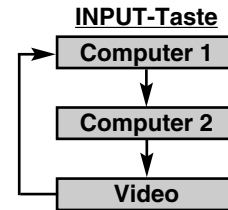

Einstellung mit Hilfe des Menüs

Beim Anschluss des analogen Computerausgangs an der Computer 1-Buchse (HDB 15-polig) des Projektors.

- 1 Drücken Sie die MENU-Taste für die Anzeige des Bildschirmmenüs. Drücken Sie die Zeigertaste links/rechts, um den roten Rahmen auf das Eingangsmenüsymbol einzustellen.
- 2 Stellen Sie den roten Zeiger mit der Zeigertaste ab auf Computer 1 und drücken Sie die Einstelltaste. Das Eingangsquellenmenü erscheint.
- 3 Drücken Sie die Zeigertaste ab, so dass ein rotes Pfeilsymbol erscheint. Stellen Sie den Pfeil auf "RGB" und drücken Sie die Einstelltaste.

- RGB** Wenn der Computer am der Computer 1-Buchse angeschlossen ist, wählen Sie "RGB".
- RGB (Scart)** Wenn das Videogerät an der Computer 1-Buchse angeschlossen ist, wählen Sie "RGB (Scart)". Siehe Seite 31.

Eingangsmenü

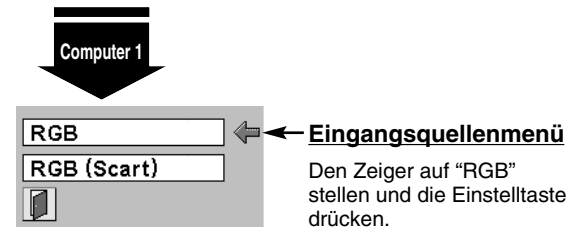
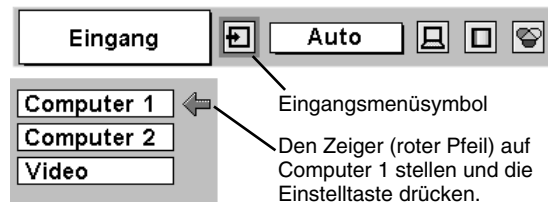

Beim Anschluss des digitalen/analogen Computerausgangs an der Computer 2-Buchse (DVI-I) des Projektors.

- 1 Drücken Sie die MENU-Taste für die Anzeige des Bildschirmmenüs. Drücken Sie die Zeigertaste links/rechts, um den roten Rahmen auf das Eingangsmenüsymbol einzustellen.
- 2 Stellen Sie den roten Zeiger mit der Zeigertaste ab auf Computer 2 und drücken Sie die Einstelltaste. Das Eingangsquellenmenü erscheint.
- 3 Stellen Sie den Zeiger entweder auf RGB (Digital) oder RGB (Analog) und drücken Sie die Einstelltaste.

- RGB (Digital)** Wählen Sie "Digital", falls an der DVI-Buchse ein Digitalsignal angeschlossen ist.
- RGB (Analog)** Wählen Sie "Analog", falls an der DVI-Buchse ein Analogsignal angeschlossen ist.

Eingangsmenü

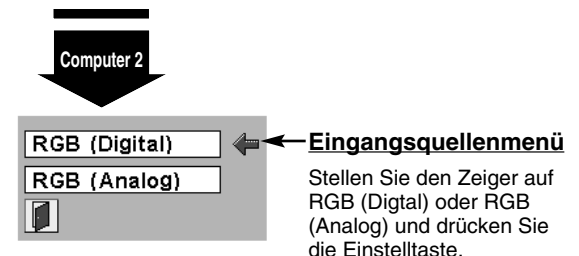
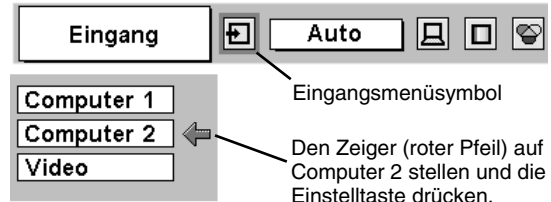

EINSTELLEN DES COMPUTERSYSTEMS

Dieser Projektor kann sich automatisch auf verschiedene Computer mit den Bildsignalen VGA, SVGA, XGA oder SXGA (siehe Abschnitt "Kompatible Computer" auf Seite 24) einstellen. Beim Einstellen von "Computer" stellt sich der Projektor für die Wiedergabe automatisch auf das anliegende Eingangssignal ein, ohne daß dazu spezielle Einstellungen notwendig sind. (Es gibt gewisse Computer, die manuell eingestellt werden müssen.)

Hinweis: Der Projektor kann die folgenden Mitteilungen anzeigen.

Auto Falls der Projektor nicht in der Lage ist das angeschlossene Signal als Computersignal zu erfassen, wird der Projektor mit der Funktion "Auto PC-Anpassung" eingestellt und die Anzeige "Auto" erscheint im Systemmenü. (Siehe Seite 25.) Falls das Bild nicht richtig wiedergegeben wird, muß die Einstellung manuell ausgeführt werden. (Siehe Seiten 26 und 27.)

Es ist kein Signaleingang vom Computer vorhanden. Kontrollieren Sie in diesem Fall, ob der Computer richtig am Projektor angeschlossen ist. (Siehe Abschnitt "Fehlersuche" auf Seite 42.)

D-VGA, D-SVGA und D-XGA

Wenn an der DVI-Buchse ein digitales Computersignal anliegt, erscheint die obenstehende Mitteilung im Systemmenüsymbol.

Manuelle Einstellung des Computersystems

Der Projektor stellt automatisch das geeignete Computersystem ein, das Computersystem läßt sich auch manuell einstellen.

- 1 Drücken Sie die MENU-Taste für die Anzeige des Bildschirmmenüs. Drücken Sie die Zeigertasten links/rechts, um den roten Rahmen auf das PC-Systemmenü einzustellen.
- 2 Drücken Sie die Zeigertaste ab, um den roten Pfeil auf das einzustellende System zu stellen und drücken Sie die Einstelltaste.

PC-Systemmenü

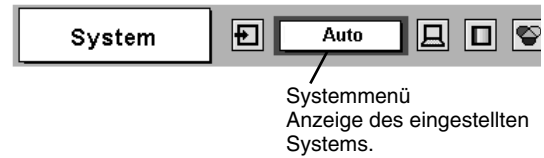

PC-Systemmenü

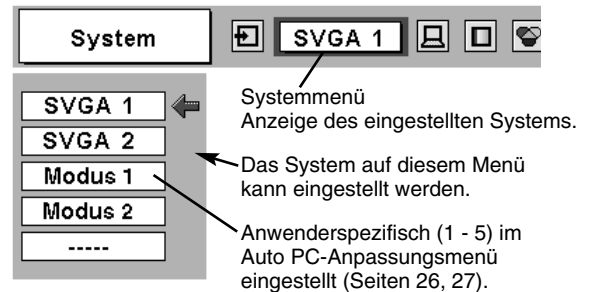

Kompatible Computer

Grundsätzlich ist dieser Projektor in der Lage die Signale von allen Computern mit den erwähnten Vertikal- und Horizontalfrequenzen mit einem Zeilentakt von weniger als 140 MHz zu verarbeiten.

Bildschirmanzeige	Auflösung	Horiz. Frequenz (kHz)	Vert. Frequenz (Hz)	Bildschirmanzeige	Auflösung	Horiz. Frequenz (kHz)	Vert. Frequenz (Hz)
VGA 1	640 x 480	31,47	59,88	XGA 11	1024 x 768	61,00	75,70
VGA 2	720 x 400	31,47	70,09	XGA 12	1024 x 768	35,522	86,96 (Zeilensprung)
VGA 3	640 x 400	31,47	70,09	XGA 13	1024 x 768	46,90	58,20
VGA 4	640 x 480	37,86	74,38	XGA 14	1024 x 768	47,00	58,30
VGA 5	640 x 480	37,86	72,81	XGA 15	1024 x 768	58,03	72,00
VGA 6	640 x 480	37,50	75,00	MAC 19	1024 x 768	60,24	75,08
VGA 7	640 x 480	43,269	85,00	MAC 21	1152 x 870	68,68	75,06
MAC LC13	640 x 480	34,97	66,60	SXGA 1	1152 x 864	64,20	70,40
MAC 13	640 x 480	35,00	66,67	SXGA 2	1280 x 1024	62,50	58,60
RGB	————	15,625	50 (Zeilensprung)	SXGA 3	1280 x 1024	63,90	60,00
RGB	————	15,734	60 (Zeilensprung)	SXGA 4	1280 x 1024	63,34	59,98
SVGA 1	800 x 600	35,156	56,25	SXGA 5	1280 x 1024	63,74	60,01
SVGA 2	800 x 600	37,88	60,32	SXGA 6	1280 x 1024	71,69	67,19
SVGA 3	800 x 600	46,875	75,00	SXGA 7	1280 x 1024	81,13	76,107
SVGA 4	800 x 600	53,674	85,06	SXGA 8	1280 x 1024	63,98	60,02
SVGA 5	800 x 600	48,08	72,19	SXGA 9	1280 x 1024	79,976	75,025
SVGA 6	800 x 600	37,90	61,03	SXGA 10	1280 x 960	60,00	60,00
SVGA 7	800 x 600	34,50	55,38	SXGA 11	1152 x 900	61,20	65,20
SVGA 8	800 x 600	38,00	60,51	SXGA 12	1152 x 900	71,40	75,60
SVGA 9	800 x 600	38,60	60,31	SXGA 13	1280 x 1024	50,00	86,00 (Zeilensprung)
SVGA 10	800 x 600	32,70	51,09	SXGA 14	1280 x 1024	50,00	94,00 (Zeilensprung)
SVGA 11	800 x 600	38,00	60,51	SXGA 15	1280 x 1024	63,37	60,01
MAC 16	832 x 624	49,72	74,55	SXGA 16	1280 x 1024	76,97	72,00
XGA 1	1024 x 768	48,36	60,00	SXGA 17	1152 x 900	61,85	66,00
XGA 2	1024 x 768	68,677	84,997	SXGA 18	1280 x 1024	46,43	86,70 (Zeilensprung)
XGA 3	1024 x 768	60,023	75,03	SXGA 19	1280 x 1024	63,79	60,18
XGA 4	1024 x 768	56,476	70,07	SXGA 21	1400 x 1050	63,93	60,00
XGA 5	1024 x 768	60,31	74,92	MAC	1280 x 960	75,00	75,08
XGA 6	1024 x 768	48,50	60,02	MAC	1280 x 1024	80,00	75,08
XGA 7	1024 x 768	44,00	54,58	720p (HDTV)	————	45,00	60,00
XGA 8	1024 x 768	63,48	79,35	1035i (HDTV)	————	33,75	60,00 (Zeilensprung)
XGA 9	1024 x 768	36,00	87,17 (Zeilensprung)	1080i 60(HDTV)	————	33,75	60,00 (Zeilensprung)
XGA 10	1024 x 768	62,04	77,07	1080i 50(HDTV)	————	28,125	50,00 (Zeilensprung)

Falls das Eingangssignal von der DVI-Buchse digital ist, wird auf die nachstehende Tabelle verwiesen.

Bildschirmanzeige	Auflösung	Horiz. Frequenz (kHz)	Vert. Frequenz (Hz)	Bildschirmanzeige	Auflösung	Horiz. Frequenz (kHz)	Vert. Frequenz (Hz)
D-VGA	640 x 480	31,469	59,940	D-XGA	1024 x 768	48,363	60,004
D-SVGA	800 x 600	37,879	60,317				

Hinweis: Änderungen vorbehalten.

PC-EINSTELLUNG

Auto PC-Anpassung

Die Funktion "Auto PC-Anpassung" ist für die automatische Abstimmung von Fine Sync., Tracking und Bildposition auf Ihren Computer. Die Funktion "Auto PC-Anpassung" kann wie folgt angewendet werden.



Auto PC-Anpassung

- 1 Drücken Sie die MENU-Taste, um das Bildschirmmenü anzuzeigen. Stellen Sie mit den Zeigertaste links/rechts den roten Rahmen auf das PC-Anpassungsmenüsymbol.
- 2 Stellen Sie den roten Rahmen mit der Zeigertaste ab auf das Auto PC-Anpassungssymbol und drücken Sie die Einstelltaste zweimal.
Die Auto PC-Anpassung kann durch Drücken der AUTO PC ADJ.-Taste an der Projektoroberseite oder auf der Fernbedienung vorgenommen werden.

Abspeichern der Einstellparameter

Die Einstellparameter der Auto PC-Anpassung lassen sich im Projektor abspeichern. Einmal abgespeicherte Parameter lassen sich durch die Wahl der Betriebsart im PC-Systemmenü aufrufen (Seite 23). Dazu wird auf den Schritt 3 des Abschnitts "Manuelle PC-Einstellung" verwiesen (Seite 27).

HINWEIS

- Bei gewissen Computern lassen sich Fine Sync., Tracking und die Bildposition mit der Funktion "Auto PC-Anpassung" nicht richtig einstellen. Falls mit dieser Funktion kein zufriedenstellendes Bild erzielt wird, so müssen Sie die Einstellungen manuell vornehmen (Seiten 26, 27).
- Die Funktion Auto PC-Anpassung läßt sich nicht verwenden, wenn im PC-Systemmenü "RGB", "1035i (HDTV)", "1080i50 (HDTV)" oder "1080i60 (HDTV)" eingestellt ist (Seite 23).

PC-Anpassungsmenü

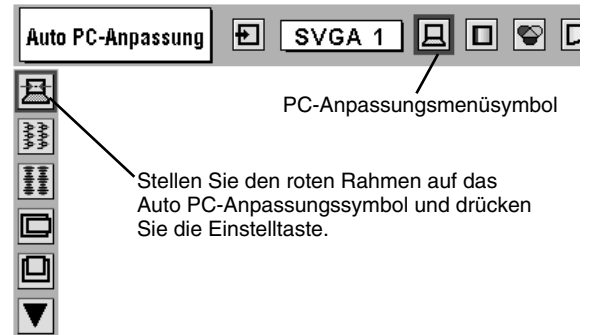

Manuelle PC-Einstellung

Dieser Projektor ist in der Lage die Signale von den meisten auf dem Markt befindlichen Computern richtig zu erfassen. Es gibt jedoch auch Computer, die spezielle Signalformate verwenden, die vom normalen Format verschieden sind, und die durch das Multiscanning des Projektors nicht richtig erfaßt werden können. In diesem Fall kann die Bildwiedergabe flimmern oder das Bild wird nicht synchronisiert, nicht zentriert oder verzogen dargestellt.

Der Projektor ist mit einer manuellen PC-Einstellfunktion ausgerüstet, die eine exakte Einstellung verschiedener Parameter auf das anliegende Eingangssignal erlaubt. Im Projektor sind fünf Speicherplätze zum Abspeichern eingestellter Parameter vorhanden. Eine Einstellung für einen bestimmten Computer läßt sich damit sehr einfach abrufen.

Hinweis : Das PC-Anpassungsmenü läßt sich nicht verwenden, wenn im PC-Systemmenü ein digitaler Signaleingang an der Buchse DVI eingestellt ist (Seite 23).

- 1 Drücken Sie die MENU-Taste, um das Bildschirmmenü anzuzeigen. Stellen Sie mit den Zeigertaste links/rechts den roten Rahmen auf das PC-Anpassungsmenüsymbol.
- 2 Stellen Sie den roten Rahmen mit der Zeigertaste ab auf den einzustellenden Gegenstand und drücken Sie die Einstelltaste. Die Einstelldialogbox erscheint. Nehmen Sie die Einstellung mit den Zeigertasten links/rechts vor.



Fine Sync.

Einstellung zum Eliminieren von Bildflickern. Nehmen Sie die Einstellung mit den Zeigertasten links/rechts vor. (Einstellbereich 0 bis 31)



Tracking

Gesamtzahl Bildpunkte in Horizontalrichtung. Stellen Sie die Zahl, die Ihrem Computerbild entspricht, mit den Zeigertasten links/rechts ein.



Horizontal

Stellen Sie die horizontale Bildposition mit den Zeigertasten links/rechts vor.



Vertikal

Zum Einstellen der vertikalen Bildposition mit den Zeigertasten links/rechts vor.



PC-Konfiguration

Drücken Sie die Einstelltaste, um Informationen über den eingestellten Computer anzuzeigen.



Clamp

Einstellung des Clamp-Pegels. Nehmen Sie diese Einstellung vor, wenn auf dem Bildschirm dunkle Balken erscheinen.

PC-Anpassungsmenü

Auto PC-Anpassung SVGA 1 PC-Anpassungsmenüsymbol

Stellen Sie den roten Rahmen auf den Gegenstand und drücken Sie die Einstelltaste.

eingestellte Betriebsart Anzeige des Betriebsartenstatus (Speichern/Löschen)

Fine Sync. Modus 1 Speichern

15 Nehmen Sie die Einstellung mit den Zeigertasten links/rechts vor.

Drücken Sie auf diesem Symbol die Einstelltaste, um "Clamp", "Display area (H/V)" oder "Bildschirmfüllend" einzustellen.

PC-Konfiguration

H-Sync. Freq.	48.5
V-Sync. Freq.	60

Drücken Sie die Einstelltaste beim Symbol der gegenwärtigen Betriebsart, um Informationen über den angeschlossenen Computer anzuzeigen.

Display area

Zum Einstellen des Anzeigebereichs dieses Projektors. Stellen Sie die Auflösung in der Anzeigebereichdialogbox ein.

Display area H

Zum Einstellen des horizontalen Anzeigebereichs dieses Projektors. Drücken Sie die Zeigertaste links/rechts, um den Wert zu verringern/erhöhen und drücken Sie die Einstelltaste.

Display area V

Zum Einstellen des vertikalen Anzeigebereichs dieses Projektors. Drücken Sie die Zeigertaste links/rechts, um den Wert zu verringern/erhöhen und drücken Sie die Einstelltaste.

Bildschirmfüllend

Mit der Zeigertaste links/rechts kann die Funktion "Bildschirmfüllend" auf "Ein" oder "Aus" geschaltet werden. Mit der Einstellung "Ein" wird das Bild mit einem Bildseitenverhältnis von 4 x 3 bildfüllend wiedergegeben.

HINWEIS: Fine Sync, Display area, Display area H, Display area V und Bildschirmfüllend kann nicht eingestellt werden, wenn im PC-Systemmenü "RGB", "1035i (HDTV)", "1080i50 (HDTV)" oder "1080i60 (HDTV)" eingestellt ist (Seite 23).

3 Speichern

Stellen Sie den roten Rahmen zum Speichern der Einstellparameter auf das Symbol "Speichern" und drücken Sie die Einstelltaste. Stellen Sie den roten Pfeil auf eine abzuspeichernde Betriebsart 1 bis 5 und drücken Sie die Einstelltaste.

Löschen

Stellen Sie den roten Rahmen zum Löschen der Einstellparameter auf das Symbol "Löschen" und drücken Sie die Einstelltaste. Stellen Sie den roten Zeiger auf die zu löschende Betriebsart und drücken Sie die Einstelltaste.

Die anderen Symbole haben die folgenden Funktionen.

Reset

Zurückstellen von allen Parametern in der Einstelldialogbox auf die vorherigen Werte.

Verlassen

Ausschalten des PC-Anpassungsmenüs.

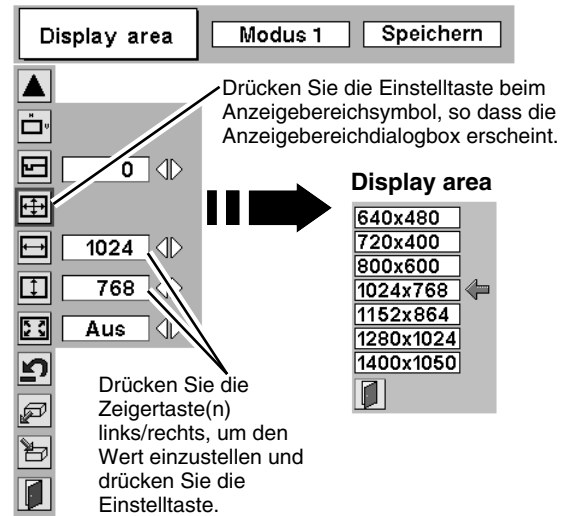

Abspeichern der Einstelldaten

Für diese Betriebsart sind die Parameter gespeichert.

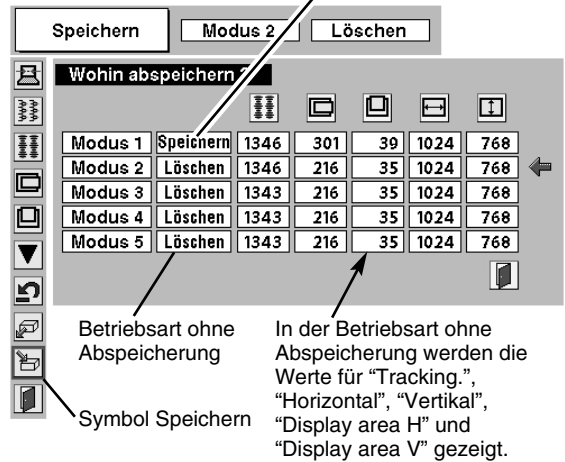

Löschen der Einstelldaten

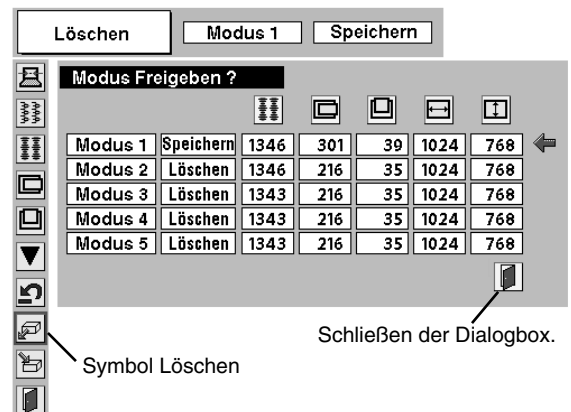

BILDEINSTELLUNGEN

Bildpegel (direkt)

Wählen Sie einen Bildpegel, "Standard", "Natürlich", "Bild 1", "Bild 2", "Bild 3" und "Bild 4", durch Drücken der IMAGE-Taste auf der Projektoroberseite oder der Fernbedienung.

Standard

Normale Bildeinstellung.

Natürlich

Bildeinstellung mit verbesserter Halbtonwiedergabe für Abbildungen.

Bild 1 - 4

Anwenderspezifische Bildeinstellung im Bildeinstellmenü (Seite 29).

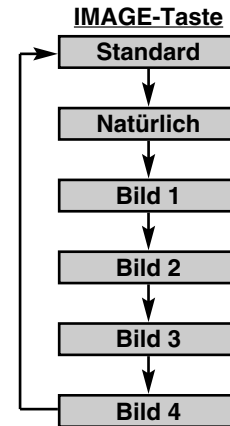

Bildpegel (Menü)

1 Drücken Sie die MENU-Taste, um das Bildschirmmenü anzuzeigen. Stellen Sie mit den Zeigertasten links/rechts den roten Rahmen auf das Bildwahlmenüsymbol.

2 Stellen Sie den roten Rahmen mit der Zeigertaste ab auf den einzustellenden Pegel und drücken Sie die Einstelltaste.

Standard

Normale Bildeinstellung.

Natürlich

Bildeinstellung mit verbesserter Halbtonwiedergabe für Abbildungen.

Bild 1 - 4

Anwenderspezifische Bildeinstellung im Bildeinstellmenü (Seite 29).

Bildwahlmenü

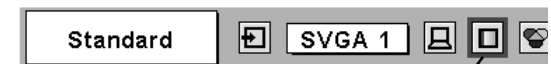

Bildwahlmenüsymbol

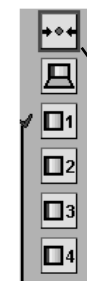

Stellen Sie den roten Rahmen auf den Pegel und drücken Sie die Einstelltaste.

Einzustellender Pegel

Bildpegeleinstellung

1 Drücken Sie die MENU-Taste, um das Bildschirmmenü anzuzeigen. Stellen Sie mit den Zeigertasten links/rechts den roten Rahmen auf das Bildeinstellmenüsymbol.

2 Stellen Sie den roten Rahmen mit der Zeigertaste ab auf den einzustellenden Gegenstand und drücken Sie die Einstelltaste. Die einzelnen Einstellpegel werden angezeigt. Stellen Sie die einzelnen Pegel mit den Zeigertasten links/rechts ein.

Kontrast

Drücken Sie die Zeigertaste links zum Vermindern und die Zeigertaste rechts zum Erhöhen des Kontrasts. (Einstellbereich 0 bis 63)

Helligkeit

Drücken Sie die Zeigertaste links zum Vermindern und die Zeigertaste rechts zum Erhöhen der Helligkeit. (Einstellbereich 0 bis 63)

Farbtemperatur

Stellen Sie die gewünschte Farbtemperatur mit den Pfeiltasten rechts/links ein. (XLow, Low, Mid oder High)

Weiß-Abgleich (Rot)

Drücken Sie die Zeigertaste links zum Vermindern und die Zeigertaste rechts zum Erhöhen des roten Farbpegels. (Einstellbereich 0 bis 63)

Weiß-Abgleich (Grün)

Drücken Sie die Zeigertaste links zum Vermindern und die Zeigertaste rechts zum Erhöhen des grünen Farbpegels. (Einstellbereich 0 bis 63)

Weiß-Abgleich (Blau)

Drücken Sie die Zeigertaste links zum Vermindern und die Zeigertaste rechts zum Erhöhen des blauen Farbpegels. (Einstellbereich 0 bis 63)

Gamma

Stellen Sie die Balance des Kontraste mit den Zeigertasten links und rechts ein. (Einstellbereich 0 bis 15)

3 **Speichern**

Stellen Sie den roten Rahmen zum manuellen Voreinstellen des Bilds auf das Symbol "Speichern" und drücken Sie die Einstelltaste. Das Bildpegelmenü erscheint. Stellen Sie den roten Zeiger auf das abzuspeichernde Bild 1 bis 4 und drücken Sie die Einstelltaste.

Die anderen Symbole haben die folgenden Funktionen.

Reset

Zurückstellen aller Einstellungen auf die vorherigen Werte.

Verlassen

Schließen des Bildeinstellmenüs.

Bildeinstellmenü

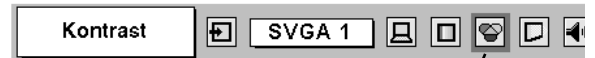

Bildeinstellmenüsymbol

Stellen Sie den roten Rahmen auf den gewünschten Gegenstand und drücken Sie die Einstelltaste.



eingestellter Bildpegel



Nehmen Sie die Einstellung mit den Zeigertasten links/rechts vor.

Symbol Speichern
Die Einstelltaste bei diesem Symbol zum Abspeichern der Einstellungen drücken.

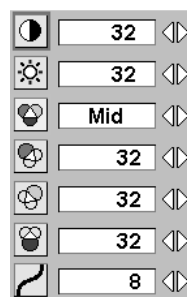

Bildpegelmenü
Stellen Sie den roten Zeiger auf ein einzustellendes Bild 1 bis 4 und drücken Sie die Einstelltaste.

BILDFORMATEINSTELLUNG

Dieser Projektor ist mit einer Bildformatfunktion ausgerüstet, mit welcher ein gewünschtes Bildformat eingestellt werden kann.

- 1 Drücken Sie die MENU-Taste, um das Bildschirmmenü anzuzeigen. Stellen Sie mit den Zeigertasten links/rechts den roten Rahmen auf das Bildschirmmenüsymbol.
- 2 Stellen Sie den roten Rahmen mit der Zeigertaste ab auf die einzustellende Funktion und drücken Sie die Einstelltaste.



Normal

Das Bild wird auf die Bildschirmgröße angepaßt.



Original

Bild in der Originalgröße. Falls das Bild größer als der Bildschirm ist (1024 x 768), wird der Projektor automatisch in die Digitalzoombetriebsart + umgeschaltet.



Breit

Die Bildbreite wird gleichmäßig auf das Bildseitenverhältnis (16 : 9) erweitert. Diese Funktion kann zum Zusammendrücken des Videosignals auf 16 : 9 verwendet werden.



Digitales zoom +

Bei der Einstellung von "Digitales Zoom +" verschwindet das Bildschirmmenü und auf dem Bildschirm wird "D. Zoom +" eingeblendet. Drücken Sie die Einstelltaste zum Erweitern der Bildgröße. Zum Schwenken können Sie die Zeigertaste(n) auf/ab/links/rechts verwenden. Das Schwenken ist nur möglich, wenn das Bild größer als der Bildschirm ist.

Ein projiziertes Bild kann auch mit der D.ZOOM-Taste ▲ der Fernbedienung erweitert werden.



Digitales zoom -

Bei der Einstellung von "Digitales Zoom -" verschwindet das Bildschirmmenü und auf dem Bildschirm wird "D. Zoom -" eingeblendet. Drücken Sie die Einstelltaste zum Komprimieren der Bildgröße.

Ein projiziertes Bild kann auch mit der D.ZOOM-Taste ▼ der Fernbedienung erweitert werden.

Zum Ausschalten des Digitalzooms +/- können Sie irgendeine Taste, außer der D.ZOOM-Taste ▲/▼, der Einstelltaste, der Zeigertaste oder der LASER-Taste drücken.

Bildschirmmenü

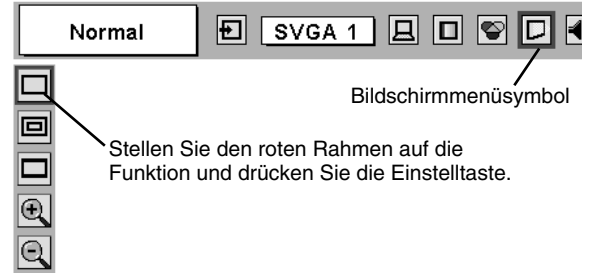

HINWEIS

- Die Funktion "Bildformateinstellung" kann nicht verwendet werden, wenn im PC-Systemmenü "1035i (HDTV)", "1080i50 (HDTV)" oder "1080i60 (HDTV)" eingestellt ist (Seite 23).
- Wenn im PC-Systemmenü "720p (HDTV)" eingestellt ist (Seite 23), läßt sich die Einstellung "Breit" nicht ausführen.
- Wenn im PC-Systemmenü "RGB" eingestellt ist (Seite 23), lässt sich die Einstellung "Original" und "Digitales Zoom +/-" nicht ausführen.
- Dieser Projektor kann keine höhere Bildauflösung als 1280 x 1024 wiedergeben. Bei einer höheren Bildauflösung müssen Sie den Computer vor dem Anschließen auf eine geringere Bildauflösung umschalten.
- Andere Bilddaten als XGA (1024 x 768) werden umgewandelt, so daß sie in der anfänglichen Betriebsart auf den Bildschirm passen.
- Die normale Schwenkfunktion kann nicht richtig funktionieren, wenn ein mit "PC-Anpassung" eingestelltes Computersystem verwendet wird.

EINSTELLEN DER EINGANGSQUELLE

Direkte Einstellung

Stellen Sie die Eingangsquelle durch Drücken der INPUT-Taste auf der Projektoroberseite ein.

Stellen Sie die Eingangsquelle durch Drücken der COMPUTER 1- oder der VIDEO-Taste der Fernbedienung ein.

Falls der Projektor das Bild nicht richtig wiedergeben kann, muß die richtige Signalquelle mit Hilfe des Menüs eingestellt werden (siehe nachstehend).

Einstellung mit Hilfe des Menüs

Wählen Sie für den Anschluss von Geräten im Eingangsmenü die Videoquelle.

- 1 Drücken Sie die MENU-Taste für die Anzeige des Bildschirmmenüs. Drücken Sie die Zeigertaste links/rechts, um den roten Rahmen auf das Eingangsmenüsymbol einzustellen.
- 2 Stellen Sie den roten Zeiger mit der Zeigertaste ab auf Video und drücken Sie die Einstelltaste. Das Eingangsquellenmenü erscheint.
- 3 Stellen Sie den roten Zeiger auf die einzustellende Eingangsquelle und drücken Sie die Einstelltaste.

Auto

Der Projektor erfaßt das anliegende Videosignal und nimmt die Einstellungen für eine optimale Leistung vor.

- Bei einem Anschluß an der VIDEO- und an der S-VIDEO-Buchse hat die S-VIDEO-Buchse Vorrang über die VIDEO-Buchse.
- Bei einem Anschluß an den Y-Pb/Cb-Pr/Cr- und an der S-VIDEO-Buchse haben die Y-Pb/Cb-Pr/Cr-Buchsen Vorrang über die S-VIDEO-Buchse.

Video

Wählen Sie "Video", wenn das Videosignal an der VIDEO-Buchse anliegt.

S-Video

Wählen Sie "S-Video", wenn das Videosignal an der S-VIDEO-Buchse anliegt.

Y,Pb/Cb,Pr/Cr

Stellen Sie Y, Pb/Cb, Pr/Cr ein, wenn das Videosignal an den Buchsen Y-Pb/Cb- Pr/Cr anliegt.

Beim Anschluss des 21-poligen Scart-Ausgangs (RGB) vom Videogerät an der Computer 1-Buchse (HDB 15-polig) des Projektors.

- 1 Drücken Sie die MENU-Taste für die Anzeige des Bildschirmmenüs. Drücken Sie die Zeigertaste links/rechts, um den roten Rahmen auf das Eingangsmenüsymbol einzustellen.
- 2 Stellen Sie den roten Zeiger mit der Zeigertaste ab auf Computer 1 und drücken Sie die Einstelltaste. Das Eingangsquellenmenü erscheint.
- 3 Drücken Sie die Zeigertaste ab, so dass ein rotes Pfeilsymbol erscheint. Stellen Sie den Pfeil auf "RGB (Scart)" und drücken Sie die Einstelltaste.

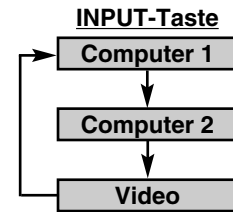

Eingangsmenü

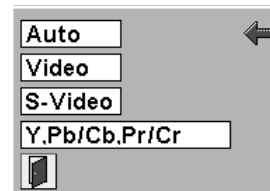
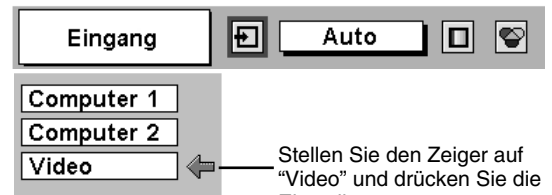

Eingangsquellenmenü (VIDEO)

Den Pfeil auf die Eingangsquelle stellen und die Einstelltaste drücken.

Eingangsmenü

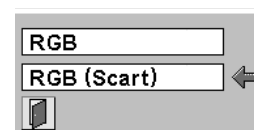
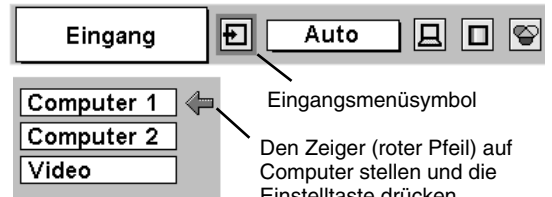

Eingangsquellenmenü

Den Zeiger auf "RGB (Scart)" stellen und die Einstelltaste drücken.

EINSTELLEN DER FERNSEHNORM

- 1 Drücken Sie die MENU-Taste für die Anzeige des Bildschirmmenüs. Drücken Sie die Zeigertasten links/rechts, um den roten Rahmen auf das AV-Systemmenü einzustellen.
- 2 Drücken Sie die Zeigertaste ab, um den roten Pfeil auf das einzustellende System zu stellen und drücken Sie die Einstelltaste.

VIDEO- oder S-VIDEO-Buchse

Auto

Der Projektor erfaßt das anliegende Videosystem und stellt sich automatisch auf eine optimale Leistung ein. Für das Videosystem PAL-M oder PAL-N muß das System manuell eingestellt werden.

PAL / SECAM / NTSC / NTSC4.43 / PAL-M / PAL-N

Falls der Projektor das richtige Bild nicht wiedergeben kann, so muß eine Fernsehnorm unter PAL, SECAM, NTSC, NTSC4.43, PAL-M und PAL-N eingestellt werden.

AV-Systemmenü (Video-oder S-Video)

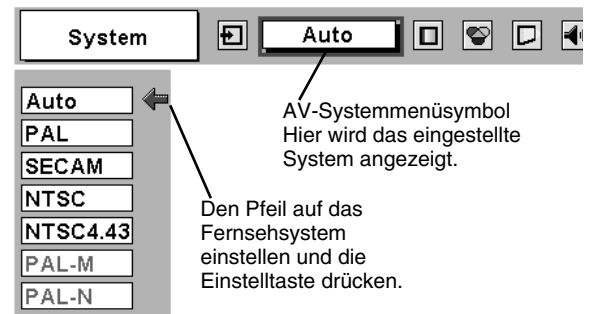

Y-, Pb/Cb-, Pr/Cr-Buchsen

Auto

Der Projektor erfaßt ein anliegendes Videoquellensignal automatisch und nimmt die optimalen Einstellungen vor.

VideokomponentensignalfORMAT

Falls der Projektor nicht in der Lage ist ein Videobild richtig wiederzugeben, muß das betreffende Videokomponentensignal 480i, 575i, 480p, 575p, 720p, 1035i oder 1080i eingestellt werden.

AV-Systemmenü (Videokomponenten)

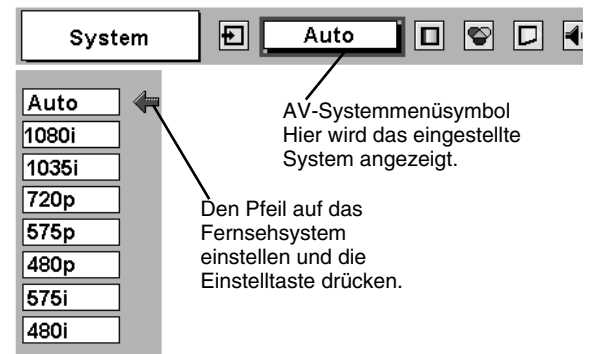

BILDEINSTELLUNGEN

Bildpegel (direkt)

Wählen Sie einen Bildpegel, "Standard", "Kinoeinstellung", "Bild 1", "Bild 2", "Bild 3" und "Bild 4", durch Drücken der IMAGE-Taste auf der Projektoroberseite oder der Fernbedienung.

Standard

Normale Bildeinstellung.

Kinoeinstellung

Bildeinstellung für ein Bild mit feinen Farbtönen.

Bild 1 - 4

Anwenderspezifische Bildeinstellung im Bildeinstellmenü (Seiten 34, 35).

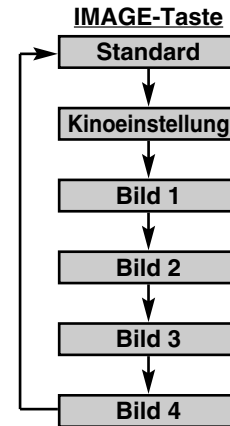

Bildpegel (Menü)

- 1 Drücken Sie die MENU-Taste, um das Bildschirmmenü anzuzeigen. Stellen Sie mit den Zeigertasten links/rechts den roten Rahmen auf das Bildwahlmenüsymbol.
- 2 Stellen Sie den roten Rahmen mit der Zeigertaste ab auf den einzustellenden Pegel und drücken Sie die Einstelltaste.

Bildwahlmenü

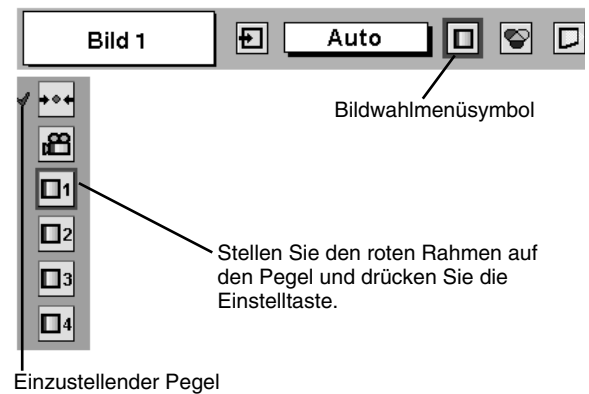

Standard

Normale Bildeinstellung.

Kinoeinstellung

Bildeinstellung für ein Bild mit feinen Farbtönen.

Bild 1 - 4

Anwenderspezifische Bildeinstellung im Bildeinstellmenü (Seiten 34, 35).

Bildpegeleinstellung

- 1 Drücken Sie die MENU-Taste, um das Bildschirmmenü anzuzeigen. Stellen Sie mit den Zeigertasten links/rechts den roten Rahmen auf das Bildeinstellmenüsymbol.
- 2 Stellen Sie den roten Rahmen mit der Zeigertaste ab auf den einzustellenden Gegenstand und drücken Sie die Einstelltaste. Die einzelnen Einstellpegel werden angezeigt. Stellen Sie die einzelnen Pegel mit den Zeigertasten links/rechts ein.

Kontrast

Drücken Sie die Zeigertaste links zum Vermindern und die Zeigertaste rechts zum Erhöhen des Kontrasts. (Einstellbereich 0 bis 63)

Helligkeit

Drücken Sie die Zeigertaste links zum Vermindern und die Zeigertaste rechts zum Erhöhen der Helligkeit. (Einstellbereich 0 bis 63)

Farbsättigung

Drücken Sie die Zeigertaste links zum Vermindern und die Zeigertaste rechts zum Erhöhen des Farbpegels. (Einstellbereich 0 bis 63)

Farbton

Stellen Sie mit den Zeigertasten links oder rechts den richtigen Farbton ein. (Einstellbereich 0 bis 63)

Farbtemperatur

Stellen Sie die gewünschte Farbtemperatur mit den Pfeiltasten rechts/links ein. (XLow, Low, Mid oder High)

Weiß-Abgleich (Rot)

Drücken Sie die Zeigertaste links zum Vermindern und die Zeigertaste rechts zum Erhöhen des roten Farbpegels. (Einstellbereich 0 bis 63)

Weiß-Abgleich (Grün)

Drücken Sie die Zeigertaste links zum Vermindern und die Zeigertaste rechts zum Erhöhen des grünen Farbpegels. (Einstellbereich 0 bis 63)

Weiß-Abgleich (Blau)

Drücken Sie die Zeigertaste links zum Vermindern und die Zeigertaste rechts zum Erhöhen des blauen Farbpegels. (Einstellbereich 0 bis 63)

Schärfe

Drücken Sie die Zeigertaste links für ein weicheres und die Zeigertaste rechts für ein schärferes Bild. (Einstellbereich 0 bis 31)

Gamma





Stellen Sie die Balance des Kontraste mit den Zeigertasten links und rechts ein. (Einstellbereich 0 bis 15)

Rauschunterdrückung

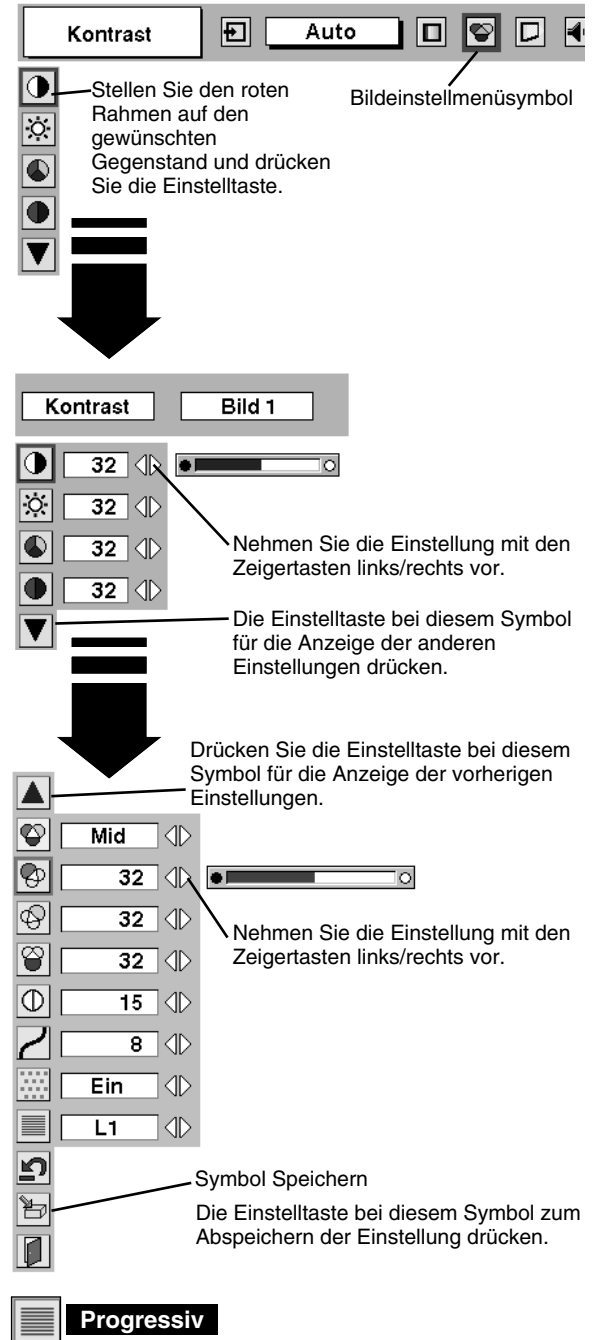
Drücken Sie zum Einschalten der Rauschunterdrückung die Zeigertasten links/rechts. In der Dialogbox wird "Ein" angezeigt und die Bildstörungen (grob wiedergegebene Bildstellen) werden unterdrückt. Zum Ausschalten können Sie die Zeigertasten links/rechts nochmals drücken.

Bildeinstellmenü





Kontrast  **Auto**   

Stellen Sie den roten Rahmen auf den gewünschten Gegenstand und drücken Sie die Einstelltaste. Bildeinstellmenüsymbol

Kontrast **Bild 1**

32 

32 

32 

32 

Nehmen Sie die Einstellung mit den Zeigertasten links/rechts vor.

Die Einstelltaste bei diesem Symbol für die Anzeige der anderen Einstellungen drücken.

Drücken Sie die Einstelltaste bei diesem Symbol für die Anzeige der vorherigen Einstellungen.

Mid 

32 

32 

15 

8 

Ein 

L1 

Symbol Speichern

Die Einstelltaste bei diesem Symbol zum Abspeichern der Einstellung drücken.

Progressiv

Nehmen Sie die Einstellung für den progressiven Scan mit den Zeigertasten links/rechts vor. Die Dialogfeldanzeige wird auf "Aus", "L1", "L2" umgeschaltet.

- Aus ... Progressiver Scan ausgeschaltet
- L1 ... Progressiver Scan eingeschaltet (für bewegtes Bild)
- L2 ... Progressiver Scan eingeschaltet (für Standbild)

HINWEIS:

Für die Fernsehnormen PAL, SECAM, PAL-M und PAL-N kann der Farbton nicht eingestellt werden. Die zeilensequente Abtastung kann nicht eingestellt werden, wenn im AV-Systemmenü "480p", "575p", "720p", "1035i" oder "1080i" eingestellt ist (Seite 36).

3  **Speichern**

Stellen Sie den roten Rahmen zum Speichern der Einstelldaten auf das Symbol "Speichern" und drücken Sie die Einstelltaste. Das Bildpegelmenü erscheint. Stellen Sie den roten Rahmen auf den Bildpegel 1 bis 4 und drücken Sie die Einstelltaste.

Die anderen Symbole haben die folgenden Funktionen.

 **Reset**

Zurückstellen aller Einstellungen auf die vorherigen Werte.

 **Verlassen**

Schließen des Bildeinstellmenüs.

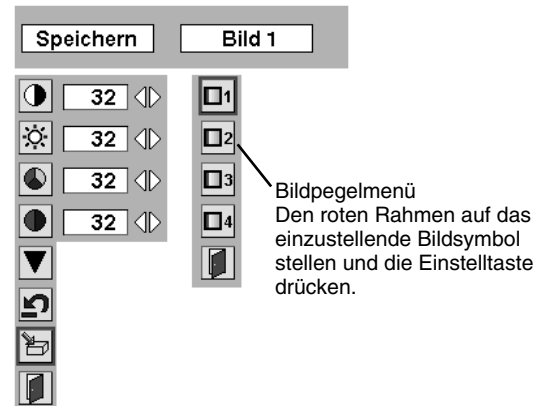

BILDFORMATEINSTELLUNG

Dieser Projektor ist mit einer Bildformatfunktion ausgerüstet, mit welcher ein gewünschtes Bildformat eingestellt werden kann.

1 Drücken Sie die MENU-Taste, um das Bildschirmmenü anzuzeigen. Stellen Sie mit den Zeigertasten links/rechts den roten Rahmen auf das Bildschirmmenüsymbol.

2 Stellen Sie den roten Rahmen mit der Zeigertaste ab auf die einzustellende Funktion und drücken Sie die Einstelltaste.

 **Normal**

Für die normale Bildwiedergabe mit einem Seitenverhältnis von 4:3.

 **Breit**

Das Bild wird in ein Breitbild mit einem Seitenverhältnis von 16 x 9 umgewandelt.

Bildschirmmenü

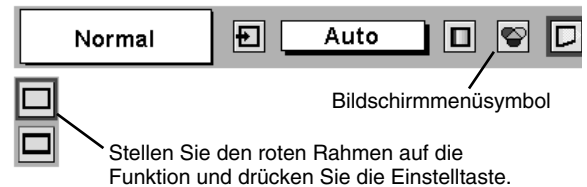

HINWEIS: Das Bildschirmmenü läßt sich nicht verwenden, wenn im AV-Systemmenü "720p," "1035i" oder "1080i" eingestellt ist (Seite 32).

EINSTELLMENÜ

- 1 Drücken Sie die MENU-Taste, um das Bildschirmmenü anzuzeigen. Stellen Sie mit den Zeigertasten links/rechts den roten Rahmen auf das Einstellungsmenüsymbol.
- 2 Stellen Sie den roten Rahmen mit der Zeigertaste ab auf den einzustellenden Gegenstand und drücken Sie die Einstelltaste. Die Einstelldialogbox erscheint.



Sprache

Das Bildschirmmenü kann in den Sprachen Englisch, Deutsch, Französisch, Italienisch, Spanisch, Portugiesisch, Holländisch, Schwedisch, chinesisch, Koreanisch, und Japanisch angezeigt werden.



Trapezkorrektur

Wählen Sie bei einer Bildverzerrung "Trapezkorrektur". Das Bildschirmmenü erscheint und die Trapezkorrekturdialogbox wird auf dem Bildschirm eingeblendet.

Speichern ... Trapezkorrektureinstellung wird gespeichert, wenn das Netzkabel aus der Steckdose gezogen wird.

Reset ... Trapezkorrektureinstellung wird zurückgestellt, wenn das Netzkabel aus der Steckdose gezogen wird.

Korrigieren Sie die Trapezverzerrung mit den Zeigertasten auf/ab/links/rechts. Siehe Abschnitt "Korrektur der Trapezverzerrung" auf Seite 20.



Hintergrund blau

Falls diese Funktion auf "Ein" gestellt ist, so erscheint bei einer Unterbrechung oder beim Ausschalten der Eingangsquelle anstelle der Video-Störsignale ein blauer Hintergrund.



Display

Mit dieser Funktion kann eingestellt werden, welche Anzeigen auf dem Bildschirm eingeblendet werden sollen.

Ein ... Einblendung aller Bildschirmanzeigen

Aus ... Keine Einblendung der Bildschirmanzeigen, außer:

- Bildschirmmenü
- Anzeige "Power off?"



Logo

Wenn diese Funktion auf "Ein" gestellt ist, so erscheint das Logo beim Einschalten des Projektors.



Decken-Proj.

Wenn diese Funktion auf "Ein" gestellt ist, wird das Bild für die Projektion eines an der Decke aufgehängten Projektors umgekehrt wiedergegeben.



Rück-Proj.

Wenn diese Funktion auf "Ein" gestellt ist, wird das Bild für die Rückprojektion seitenverkehrt wiedergegeben.

Einstellungsmenü

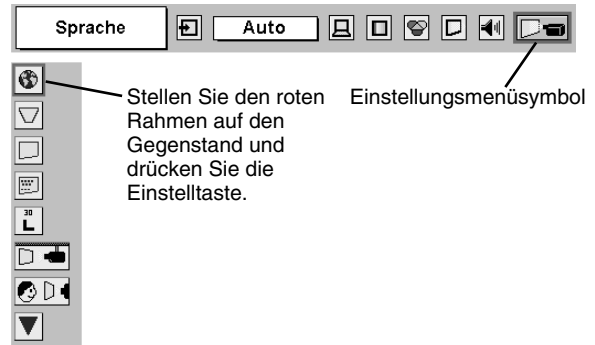

Stellen Sie den roten Rahmen auf den Gegenstand und drücken Sie die Einstelltaste.

Einstellungsmenüsymbol



Beim Drücken der Einstelltaste bei "Sprache" erscheint das Sprachmenü.

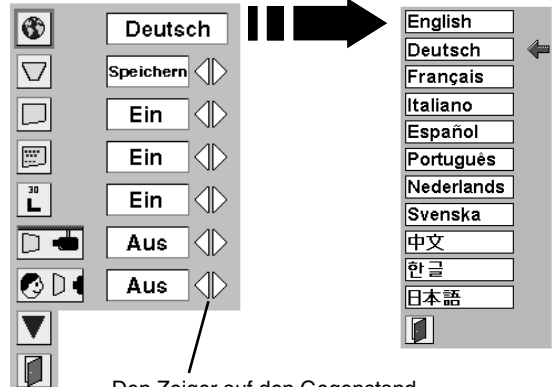

Den Zeiger auf den Gegenstand stellen und die Zeigertasten links/rechts betätigen.

Deckenprojektion

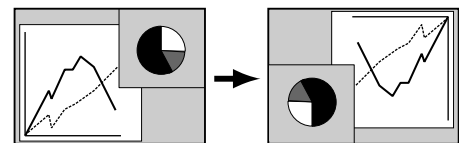

Rückprojektion

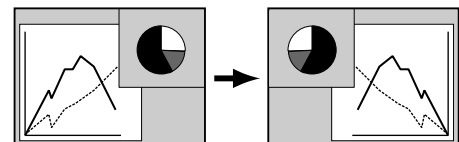



Automatische Lampenabschaltung

Mit dieser Funktion wird die Projektionslampe zur Verringerung des Stromverbrauchs und zur Verlängerung der Lampenlebensdauer ausgeschaltet, wenn der Projektor eine Signalunterbrechung feststellt und nach einer gewissen Inaktivitätszeit des Projektors. (Bei der Auslieferung des Projektors ist diese Funktion eingeschaltet.)

Die Energiesparfunktion aktiviert, um die Projektionslampe auszuschalten, wenn das Eingangssignal unterbrochen wird und der Projektor für mehr als 5 Minuten nicht bedient wurde. Diese Funktion läuft wie folgt ab:

1. Bei einer Signalunterbrechung wird die Anzeige "Kein Signal" und die Anzeige zum Zurückzählen (5 Minuten) eingeblendet.
2. Nach dem Zurückzählen für 5 Minuten werden die Projektorlampe und die READY-Anzeige ausgeschaltet. (Das Kühlgebläse bleibt eingeschaltet.)
3. Die READY-Anzeige beginnt nach einer Abkühlungszeit der Projektorlampe von ungefähr 90 Sekunden zu blinken (Energiesparbetriebsart).
Mit der Energiesparbetriebsart wird die Projektionslampe automatisch eingeschaltet, wenn ein Eingangssignal anliegt oder eine Bedienungstaste auf der Oberseite des Projektors oder der Fernbedienung betätigt wird.



Lampensofortstart

Bei eingeschalteter Funktion wird der Projektor beim Anschließen des Netzkabels an einer Netzsteckdose automatisch eingeschaltet.

Hinweis: Der Projektor muß richtig ausgeschaltet werden, im Abschnitt "Ausschalten des Projektors" auf Seite 19 beschrieben. Falls der Projektor nicht richtig ausgeschaltet wird, funktioniert "Lampensofortstart" nicht.



Lampenmodus

Bei der Einstellung "Eco" wird die Helligkeit zur Verminderung der Stromaufnahme reduziert.



Fernbedienung

Der Projektor besitzt acht verschiedene Fernbedienungscodes, der Code 1 ist bei der Auslieferung eingestellt, außerdem sind die Codes 2 bis 8 vorhanden. Mit dieser Funktion kann eine gegenseitige Beeinflussung der Fernbedienungen beim Betrieb von mehreren Projektoren oder Videogeräten vermieden werden. Für der Betrieb des Projektors mit "Code 7" muss sowohl der Projektor als auch die Fernbedienung auf "Code 7" umgeschaltet werden.

Umschalten des Projektorcodes:

Die Umschaltung des Fernbedienungscodes des Projektors von Code 1 bis Code 8 ist mit dem Bildschirmmenü möglich.

Umschalten des Fernbedienungscodes:

Für die Umschaltung des Fernbedienungscodes der Fernbedienung sind im Batteriefach der Fernbedienung die DIP-Schalter 1 - 3 vorhanden. (Siehe Seite 14.)



Lampenwechsel

Diese Funktion ist zum Zurückstellen des Lampenbetriebszeitählers. Beim Ersetzen der Projektionslampe muß der Betriebszeitähler mit Hilfe dieser Funktion zurückgestellt werden. Siehe Seite 38.

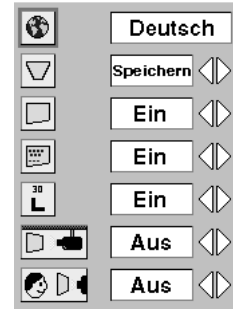

Die Einstelltaste bei diesem Symbol für die Anzeige der anderen Einstellungen drücken.

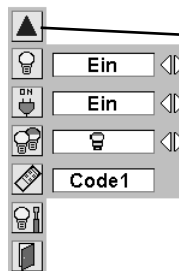

Drücken Sie die Einstelltaste bei diesem Symbol für die Anzeige der vorherigen Einstellungen.

Den Zeiger auf den Gegenstand stellen und die Zeigertasten links/rechts betätigen.

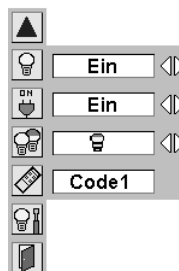

Das Fernbedienungscodemenü kann durch Drücken der Einstelltaste der Fernbedienung angezeigt werden.

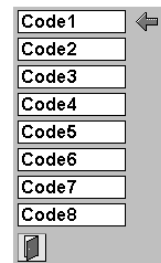

AUSTAUSCH DER LAMPE

Austausch der Lampe

Wenn die Lebensdauer der Lampe erreicht ist, leuchtet die LAMP REPLACE-Anzeige gelb. Damit wird angezeigt, dass die Projektionslampe ersetzt werden muss.

Die Anzeige leuchtet beim Erreichen der Lampenlebensdauer gelb. Tauschen Sie die Projektorlampe gegen eine neue aus.

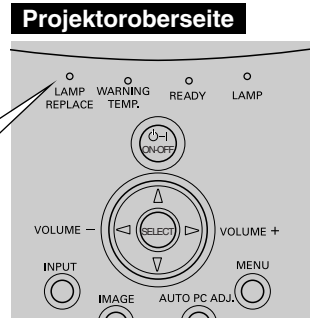

Vor dem Öffnen der Lampenabdeckung muß der Projektor während mindestens 45 Minuten abgekühlt werden lassen.



VORSICHT

Die Lampe darf nur gegen eine Lampe des gleichen Typs ausgetauscht werden.

Lassen Sie die Lampe nicht fallen und berühren Sie sie nicht mit den Fingern, weil die Lampe zerbrechen kann und dabei eine Verletzungsgefahr vorhanden ist.

Tauschen Sie die Lampe wie folgt aus.

- 1** Schalten Sie den Projektor aus und ziehen Sie den Netzstecker aus der Steckdose. Lassen Sie den Projektor für mindestens 45 Minuten abkühlen.
- 2** Entfernen Sie die Schraube mit einem Schraubenzieher, um die Lampenabdeckung zu entfernen.
- 3** Lösen Sie die beiden Schrauben mit einem Schraubenzieher und ziehen Sie die Lampeneinheit am Griff heraus.
- 4** Tauschen Sie die Lampeneinheit aus und bringen Sie die beiden Schrauben wieder an. Kontrollieren Sie, ob die Lampe richtig befestigt ist. Bringen Sie die Lampenabdeckung an und ziehen Sie die Schraube fest.
- 5** Schließen Sie das Netzkabel am Projektor an und schalten Sie den Projektor ein.
- 6** **Stellen Sie den Lampenbetriebszeitzähler zurück.** Siehe Abschnitt "Lampenbetriebszeitzähler" auf der nächsten Seite.

Lampenabdeckung Schraube

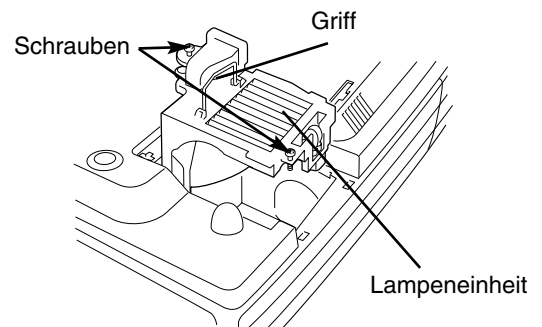
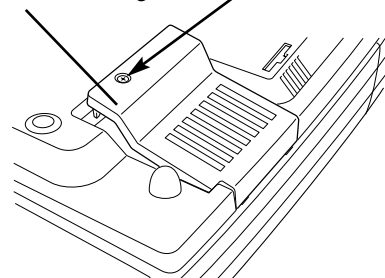

ERSATZLAMPE

Eine Ersatzlampe können Sie bei Ihrem Händler bestellen. Sie brauchen dazu die folgenden Angaben.

- **Modell-Nr. des Projektors** : **PLC-XT10/PLC-XT15**
- **Nr. der Ersatzlampe** : **POA-LMP48**
(Ersatzteil Nr. 610 301 7167)

Lampenbetriebszeitähler

Nach dem Austauschen der Lampe muß der Lampenbetriebszeitähler immer zurückgestellt werden. Nach dem Zurückstellen des Lampenbetriebszeitählers erlischt die LAMP REPLACE-Anzeige.

- 1 Schalten Sie den Projektor ein und drücken Sie die MENU-Taste, um das Bildschirmmenü anzuzeigen. Stellen Sie den roten Rahmen mit der Pfeiltaste links/rechts auf das Einstellungsmenü (siehe Seiten 36, 37).
- 2 Stellen Sie den roten Rahmen mit der Zeigertaste ab auf "Lampenwechsel" und drücken Sie die Einstelltaste. Die Anzeige "Reset? Betriebsstundenzähler" erscheint. Stellen Sie den Zeiger auf "Ja" und drücken Sie die Einstelltaste.
- 3 Eine weitere Dialogbox erscheint zur Bestätigung. Wählen Sie "Ja", um den Lampenbetriebszeitähler zurückzustellen.

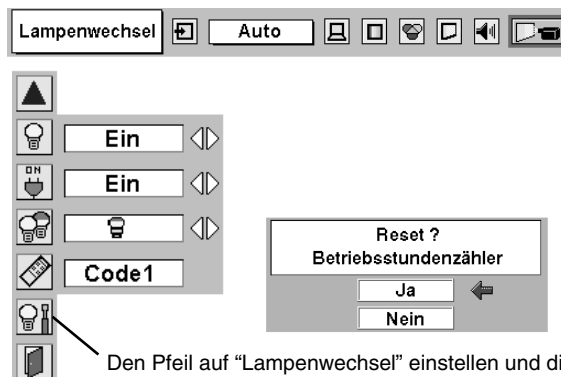

Den Pfeil auf "Lampenwechsel" einstellen und die Einstelltaste drücken. Die Anzeige "Reset? Betriebsstundenzähler" erscheint.

HINWEIS : Stellen Sie den Lampenbetriebszeitähler nur nach dem Austausch der Projektorlampe zurück.



VORSICHTSHINWEISE ZUR HANDHABUNG DER LAMPE

In diesem Projektor wird eine Lampe verwendet, die unter hohem Druck steht, deshalb muss die Lampe sorgfältig behandelt werden. Bei einer falschen Handhabung besteht die Gefahr eines Unfalls, von Verletzungen oder eines Brandausbruchs.

- Die Lebensdauer ist bei einzelnen Lampen je nach den Einsatzbedingungen unterschiedlich. Deshalb kann die Lebensdauer der Lampe nicht garantiert werden. Gewisse Lampen können früher defekt werden als andere ähnliche Lampen.
- Falls der Projektor durch Aufleuchten der LAMP REPLACE INDICATOR-Anzeige anzeigt, dass die Lampe ausgetauscht werden muss, so müssen Sie die Lampe unmittelbar nach dem Abkühlen des Projektors ausgetauscht werden. (Führen Sie die Anweisungen im Abschnitt "LAMPENAUSTAUSCH" dieser Bedienungsanleitung sorgfältig aus.) Bei fortgesetzter Verwendung der Lampe bei leuchtender LAMP REPLACE INDICATOR-Anzeige ist ein erhöhtes Explosionsrisiko der Lampe vorhanden.
- Eine Lampe kann wegen Vibrationen, Stößen oder Alterung beim Erreichen der Lebensdauer explodieren. Das Explosionsrisiko hängt von der Umgebung und den Betriebsbedingungen des Projektors und der Lampe ab.

BEI EXPLODIERTER LAMPE MÜSSEN DIE FOLGENDEN VORSICHTSMASSNAHMEN BEFOLGT WERDEN.

Bei einer Lampenexplosion muss der Netzstecker des Projektors sofort aus der Steckdose gezogen werden. Wenden Sie sich zur Überprüfung des Geräts und zum Austauschen der Lampe an einen autorisierten Kundendienst. Kontrollieren Sie außerdem, ob sich in der Nähe des Projektors keine Glassplitter, die durch die Belüftungsöffnungen ausgetreten sind, befinden. Entfernen Sie eventuell vorhandene Glassplitter sorgfältig. Das Innere des Projektors darf nur von einem autorisierten Fachmann, der mit dem Projektor vertraut ist, überprüft werden. Falls jemand, der mit dem Projektor nicht vertraut ist, versucht das Gerät zu warten, besteht die Gefahr eines Unfalls oder von Verletzungen durch Glassplitter.

BEDIENUNG DER KABELLOSEN MAUS

Die kabellose Fernbedienung dient nicht nur zur Bedienung des Projektors, sie läßt auch als eine kabellose Maus zur Steuerung der meisten Computer verwenden. Für die Bedienung mit der kabellosen Mausfunktion werden die Zeigertaste und die Ziehtaste EIN/AUS verwendet.

Die kabellose Mausfunktion kann nur verwendet werden, wenn der Mauszeiger auf dem Bildschirm angezeigt wird. Wenn auf dem Bildschirm ein Bildschirmmenü oder eine Nachricht, bzw. eine Dialogbox angezeigt wird, läßt sich die kabellose Mausfunktion nicht verwenden.

Installation

Für die Verwendung der kabellosen Fernbedienung als Computermaus muß der Maustreiber (nicht mitgeliefert) installiert sein. Kontrollieren Sie deshalb, ob der Maustreiber im Computer installiert ist und ob Mausbuchse (bzw. USB-Buchse) aktiviert ist.

- 1** Schließen Sie die Mausbuchse (bzw. USB-Buchse) Ihres Computers mit dem Steuerkabel (USB-Kabel) an die Steuerbuchse (bzw. USB-Buchse) des Projektors an. (Für den Anschluß siehe Seiten 11 und 12.)
- 2** Schalten Sie zuerst den Projektor und erst danach den Computer ein. Falls der Computer zuerst eingeschaltet wird, ist es möglich, daß er nicht richtig funktioniert.

Hinweis: Falls der Computer nicht über eine Mausbuchse verfügt, können Sie den seriellen Anschluß des Computers mit der Steuerbuchse des Projektors verbinden. Verwenden Sie dazu das serielle Steuerkabel. (mitgeliefert)

Bedienung der kabellosen Maus

Betätigen Sie für die Steuerung des Mauszeigers die Zeigertaste, die Ziehtaste EIN/AUS und die linke und die rechte Klicktaste der Fernbedienung.

Zeigertaste

Diese Taste wird zum Bewegen des Zeigers verwendet. Der Mauszeiger bewegt sich in die Richtung, in welcher die Zeigertaste gedrückt wird.

Linke Klicktaste

Diese Taste hat die gleiche Funktion wie die linke Maustaste einer Computermaus.
Drücken Sie diese Taste und die Zeigertaste, um einen gewünschten Bildschirmgegenstand zu ziehen.

Rechte Klicktaste

Diese Taste hat die gleiche Funktion wie die rechte Maustaste einer Computermaus.

Ziehtaste EIN/AUS

Verwenden Sie diese Taste und die Zeigertaste, um einen gewünschten Bildschirmgegenstand zu ziehen. Drücken Sie die Ziehtaste EIN/AUS kurz, um die Ziehfunktion der Fernbedienung einzuschalten, so dass die Anzeige Ziehfunktion EIN grün leuchtet. Drücken Sie die Zeigertaste für die entsprechende Richtung, in der Sie den Bildschirmgegenstand ziehen wollen. Drücken Sie die Ziehtaste EIN/AUS nochmals kurz oder drücken Sie irgend eine andere Taste, um den Bildschirmgegenstand an der neuen Position abzulegen.

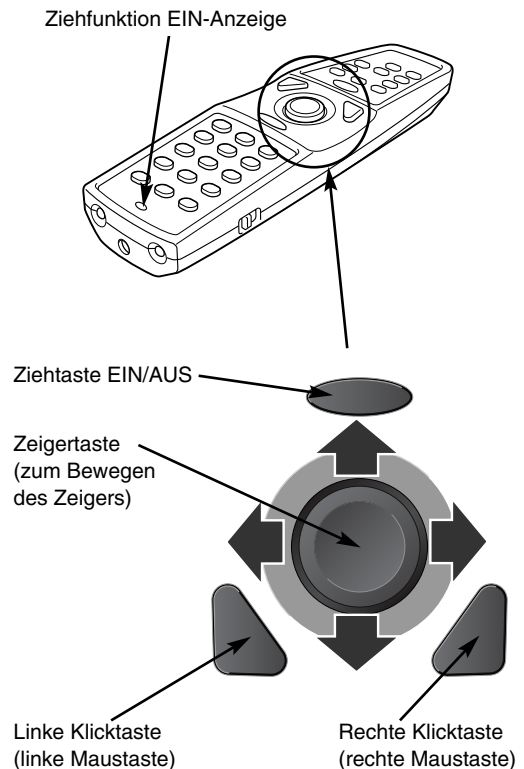

WARTUNG

Temperaturwarnanzeige

Wenn die WARNING TEMP.-Anzeige rot blinkt, wird der Projektor automatisch ausgeschaltet, wenn die Innentemperatur zu hoch über die normale Betriebstemperatur angestiegen ist. Warten Sie mindestens 5 Minuten, bevor Sie den Projektor wieder einschalten.

Falls die Temperaturwarnanzeige nicht aufhört zu blinken, können die folgenden Gründe dafür vorliegen:

- 1 Die Entlüftungsschlitze sind blockiert. Stellen Sie in diesem Fall den Projektor so auf, daß eine unbehinderte Luftzufuhr sichergestellt ist.
- 2 Die Luftfilter sind verstopft. Reinigen Sie die Luftfilter, wie im nachstehenden Abschnitt "Luftfilterreinigung" beschrieben.
- 3 Falls die Temperaturwarnanzeige auch nach den obenstehenden Kontrollen nicht erlischt, sind entweder das Kühlgebläse oder die internen Schaltkreise defekt. Wenden Sie sich für die Reparatur an einen autorisierten Händler oder an einen Kundendienst.

Luftfilterreinigung

Mit den herausnehmbaren Luftfiltern wird vermieden, dass Staub auf das Objektiv oder den Projektionsspiegel gelangen kann. Bei verstopften Luftfiltern wird der Wirkungsgrad der Kühlgebläse herabgesetzt, was zu einem Wärmestau im Projektor führen und die Lebensdauer des Projektors herabsetzen kann. Reinigen Sie die Luftfilter wie folgt.

- 1 Schalten Sie den Projektor aus und ziehen Sie das Netzkabel aus der Steckdose.
- 2 Kehren Sie den Projektor um und ziehen Sie die drei Luftfilter nach oben heraus.
- 3 Reinigen Sie die Luftfilter mit einer Bürste oder waschen Sie den Staub ab.
- 4 Setzen Sie die drei Luftfilter wieder richtig ein. Kontrollieren Sie, ob die Luftfilter richtig eingesetzt sind.

Luftfilter
hochziehen und
entfernen

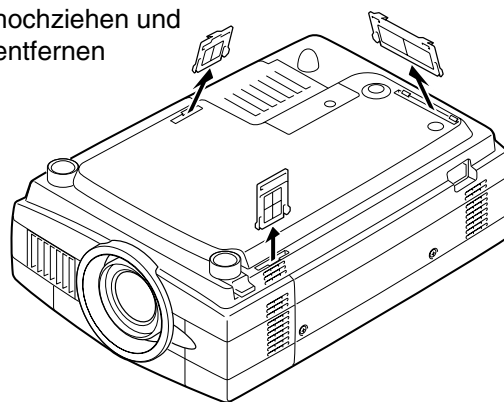

VORSICHT

Schalten Sie den Projektor nicht ohne eingesetzte Luftfilter ein, weil sich auf dem LCD-Panel und dem Spiegel Staub absetzen und sich die Wiedergabequalität verschlechtern kann. Es darf kein Staub in den Luftansaugöffnung gelangen, weil dadurch eine Störung verursacht werden kann.

Empfehlung

Es wird empfohlen den Projektor nicht in Betrieb zu nehmen, falls Staub oder Rauch vorhanden sind, weil sonst die Bildqualität beeinträchtigt werden kann.

Beim Betrieb in einer staubigen oder rauchigen Umgebung kann sich Staub auf dem Flüssigkristall und auf der Linse absetzen und mit dem Bild zusammen auf den Bildschirm projiziert werden.

Wenden Sie sich in diesem Fall zum Reinigen an Ihren autorisierten Fachhändler oder an einen Kundendienst.

Reinigen des Projektionsobjektives

Reinigen Sie das Projektionsobjektiv wie folgt:

- 1 Befeuchten Sie ein weiches trockenes Tuch mit etwas Objektivreinigungsmittel. Verwenden Sie nicht zu viel Reinigungsmittel. Abrasive Reinigungsmittel, Lösungsmittel oder andere scharfe Chemikalien können die Objektivlinse beschädigen.
- 2 Wischen Sie die Objektivlinse sorgfältig ab.
- 3 Bringen Sie den Objektivdeckel an, wenn der Projektor nicht verwendet wird.

FEHLERSUCHE

Überprüfen Sie bei einem auftretenden Problem zuerst, ob Sie die Störung anhand der nachstehenden Fehlersuchtafel beheben können, bevor Sie Ihren Händler oder einen Kundendienst anrufen.

1. Kontrollieren Sie, ob der Projektor und die anderen Geräte richtig wie im Abschnitt "Anschluß des Projektors" auf Seite 11 - 13 beschrieben angeschlossen sind.
2. Überprüfen Sie die Kabelanschlüsse. Kontrollieren Sie, ob der Computer, die Videogeräte und das Netzkabel richtig angeschlossen ist.
3. Kontrollieren Sie, ob alle Geräte eingeschaltet sind.
4. Falls kein Wiedergabebild erscheint, schalten Sie den Computer aus und wieder ein.
5. Falls immer noch kein Wiedergabebild erscheint, lösen Sie den Projektor vom Computer und prüfen Sie, ob auf dem Monitor des Computers ein Bild wiedergegeben wird. Das Problem kann auch am Grafikcontroller liegen. (Beachten Sie beim Anschließen des Computers, daß der Computer beim Einschalten des Projektors ausgeschaltet ist. Schalten Sie zuerst den Projektor und erst dann den Computer ein.)
6. Falls damit das Problem immer noch gelöst ist, überprüfen Sie die nachfolgende Tabelle.

Problem:	Mögliche Lösung
Kein Strom	<ul style="list-style-type: none"> ● Den Projektor an einer Steckdose anschließen. ● Kontrollieren, ob die READY-Anzeige leuchtet. ● Nach dem Ausschalten muß 90 Sekunden gewartet werden, bis der Projektor wieder eingeschaltet werden kann. <p>HINWEIS : Drücken Sie die ON-OFF-Taste und kontrollieren Sie, ob sich der Projektor wie folgt verhält:</p> <ol style="list-style-type: none"> 1. Die LAMP-Anzeige leuchtet und die READY-Anzeige erlischt. 2. Nach 90 Sekunden leuchtet die READY-Anzeige wieder grün und der Projektor kann mit der ON-OFF-Taste eingeschaltet werden. <ul style="list-style-type: none"> ● Kontrollieren Sie die WARNING TEMP. und die READY-Anzeige. Falls die WARNING TEMP.- und die READY-Anzeige gleichzeitig blinken, kann der Projektor nicht eingeschaltet werden. (Siehe Abschnitt "Ein- und Ausschalten des Projektors" auf Seite 19.) ● Die Projektionslampe kontrollieren. (Siehe Seite 38.)
Das Bild ist unscharf	<ul style="list-style-type: none"> ● Die Bildschärfe einstellen. ● Der Projektionsabstand muß mindestens 1,2 Meter betragen. ● Das Objektiv auf Verschmutzung kontrollieren. <p>HINWEIS : Durch starke Temperaturschwankungen, z.B. wenn der Projektor von einem kalten in einen warmen Raum gebracht wird, kann sich das Objektiv beschlagen. Warten Sie bis der Beschlag verschwunden ist.</p>
Das Bild ist seitenverkehrt	<ul style="list-style-type: none"> ● Die Funktion Deckenmontage/Rückprojektion ist nicht richtig eingestellt. (Siehe Abschnitt "Einstellmenü" auf Seite 36.)
Das Bild steht auf dem Kopf	<ul style="list-style-type: none"> ● Die Funktion Deckenmontage ist nicht richtig eingestellt. (Siehe Abschnitt "Einstellmenü" auf Seite 36.)
Einige Anzeigen werden nicht eingeblendet	<ul style="list-style-type: none"> ● Die Funktion "Display" kontrollieren. (Siehe Abschnitt "Einstellmenü" auf Seite 36.)
Kein Bild	<ul style="list-style-type: none"> ● Die Anschlüsse zwischen dem Computer oder dem Videogerät und dem Projektor kontrollieren. ● Nach dem Einschalten des Projektors erscheint das Bild nach ungefähr 30 Sekunden. ● Kontrollieren Sie, ob das eingestellte System dem angeschlossenen Computer und dem Videogerät entspricht. ● Kontrollieren Sie, ob die Temperatur nicht außerhalb des zulässigen Betriebsbereiches (5 °C - 35 °C) liegt.
Kein Ton	<ul style="list-style-type: none"> ● Den Kabelanschluß der Toneingangsquelle überprüfen. ● Die Tonquelle einstellen. ● Die VOLUME-Taste (+) drücken. ● Die MUTE-Taste drücken.

Problem:	Mögliche Lösung
Keine Funktion der Fernbedienung	<ul style="list-style-type: none"> ● Die Batterien prüfen. ● Kontrollieren, ob der ALL-OFF-Schalter der Fernbedienung auf "ON" gestellt ist. ● Kontrollieren, ob sich zwischen der Fernbedienung und dem Projektor kein Hindernis befindet. ● Kontrollieren, ob die Fernbedienung nicht außerhalb des Betriebsbereichs von 5 m betätigt wurde. ● Kontrollieren Sie, ob der Code der Fernbedienung mit dem Code des Projektors übereinstimmt. (Siehe Abschnitt "Einstellenü" auf Seiten 36, 37.)
Kabellose Maus funktioniert nicht	<ul style="list-style-type: none"> ● Die Kabelanschlüsse zwischen dem Projektor und dem Computer überprüfen. ● Die Mauseinstellung des Computers kontrollieren. ● Der Projektor muß vor dem Computer eingeschaltet werden.

WARNUNG:

Für den Betrieb des Projektors wird Hochspannung verwendet. Das Gehäuse darf deshalb nicht geöffnet werden.

Falls sich die Störung nicht mit den Anweisungen der Bedienungsanleitung beheben läßt, wenden Sie sich an das Verkaufsgeschäft oder an ein Kundendienstzentrum, und lassen Sie sich beraten wie die Reparatur an besten vorgenommen werden kann. Halten Sie zur Erklärung des Problems die Modellnummer bereit.



Dieses Symbol auf dem Modellschild bedeutet, daß das Gerät bei Underwriters Laboratories Inc. aufgelistet ist. Das Gerät erfüllt die strikten Sicherheitsanforderungen von U.L. bezüglich Brandgefahr, Unfallgefahr und elektrischen Gefahren.



Mit dem Symbol CE wird angegeben, dass dieses Gerät den Richtlinien der europäischen Gemeinschaft (EG) entspricht.

TECHNISCHE DATEN

Typ	Multimedia-Projektor
Abmessungen (B x H x T)	302mm x 162mm x 422mm
Gewicht	7,8 kg
LCD-Panel	0,99"-Aktivmatrix-LCD, 3 LCD
Auflösung	1024 x 768 Bildpunkte
Pixelanzahl	2 359 296 (3 x 1024 x 768)
Farbsystem	PAL, SECAM, NTSC, NTSC4.43, PAL-M und PAL-N
Hochzeilen-Fernsehsignale	480i, 480p, 575i, 575p, 720p, 1035i und 1080i
Abtastfrequenz	horizontal: 15 bis 100 kHz, vertikal: 50 bis 100 Hz
Projektionsbildgröße (Diagonale)	von 30" bis 300"
Horizontalauflösung	800 Zeilen
Projektionsobjektiv	F 1,7 bis 2,1, f 34 mm bis 44 mm, Motorzoom und elektrische Scharfeinstellung
Projektionsabstand	1,2 m - 10,0 m
Projektionslampe	250 W
Computer 1-Eingangsbuchse	1 (VGA) 15-polig HDB-Buchse
Computer 2-Eingangsbuchse	DVI-I-Buchse (digital/analog)
Computeraudioeingangsbuchse	Minibuchse (stereo) x 2 (Computer 1 und Computer 2)
Videoeingangsbuchsen	1 RCA-Buchse (Video), 3 RCA-Buchsen (Y, Pb/Cb, Pr/Cr), Mini DIN 4-polig x 1 (S-Video) und 2 RCA-Buchsen (Audio R und L)
Monitorausgangsbuchse	1 (VGA) 15-polig HDB-Buchse
Audioausgangsbuchsen	Minibuchse (stereo) x 1
Steuerbuchse	Mini DIN 8-polig x 1
USB-Buchse	USB-Buchse Serie B x 1
Eingebaute Lautsprecher	Stereolautsprecher (rechts und links), Belastbarkeit 2 Weff. (Klirrfaktor 10%)
Einstellbare FüÙe	0 bis 10°
Spannung und Leistungsaufnahme	Netzspannung 100 - 120 V (max. 4,6 A), 50/60 Hz (USA und Kanada) Netzspannung 200 - 240 V (max. 2,3 A), 50/60 Hz (Kontinentaleuropa und Großbritannien)
Betriebstemperatur	5 °C - 35 °C
Aufbewahrungstemperatur	-10 °C - 60 °C
Fernbedienung	Stromversorgung : 2 Batterien Typ AA, UM3 oder R06 Betriebsbereich : 5 m/± 30° Abmessungen : 50 x 36 x 193 mm Gewicht : 160 g (einschließlich Batterien) Laserzeiger : Laser Klasse II (max. Ausgang 1 mW/Wellenlänge 650±20 nm)
Zubehör	Bedienungsanleitung Netzkabel Fernbedienung und Batterien VGA-Kabel USB-Kabel Steuerkabel für den seriellen Anschluß DVI/VGA-Adapter Staubschutz Objektivdeckel

● Änderungen vorbehalten.

● LCD-Panels sind mit größter Sorgfalt hergestellt. Mindestens 99,99% der Bildpunkte sind fehlerfrei, bei einer geringen Anzahl (weniger als 0,01%) können wegen der Charakteristik des LCD-Panels Fehler auftreten.

Klemmenanordnungen

Computer 1-Eingangs- und Monitorausgangsbuchsen (analog)

Buchse: HDB, 15-polig

Klemmenanordnung

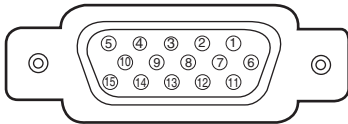

1	Eingang rot	9	Spannung +5V
2	Eingang grün	10	Masse (Vert. sync.)
3	Eingang blau	11	Sense 0
4	Sense 2	12	DDC Daten
5	Masse (Horiz. sync.)	13	Horizontalsynchronisation
6	Masse rot	14	Vertikalsynchronisation
7	Masse grün	15	DDC Takt
8	Masse blau		

Computer 2-Eingangsbuchse (digital/analog)

Buchse: DVI-I 29-polig

Klemmenanordnung

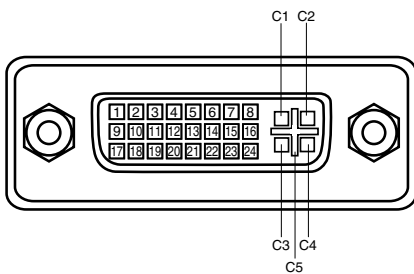

C1	Analogeingang Rot
C2	Analogeingang Grün
C3	Analogeingang Blau
C4	Analog Horizontalsynchronisierung
C5	Analog Masse (R/G/B)

1	T.M.D.S. Daten 2-	9	T.M.D.S. Daten 1-	17	T.M.D.S. Daten 0-
2	T.M.D.S. Daten 2+	10	T.M.D.S. Daten 1+	18	T.M.D.S. Daten 0+
3	T.M.D.S. Daten 2/4 Abschirmung	11	T.M.D.S. Daten 1/3 Abschirmung	19	T.M.D.S. Daten 0/5 Abschirmung
4	+3,3V MCI	12	+5V MCI	20	Viewer RXD
5	W-LAN	13	Karte ein	21	Viewer TXD
6	DDC Takt	14	Spannung +5V	22	T.M.D.S. Takt Abschirmung
7	DDC Daten	15	Masse (für +5V)	23	T.M.D.S. Takt +
8	Analog Vertikalsynchronisierung	16	Hot Plug Abtastung	24	T.M.D.S. Takt -

Steuerbuchse

Buchse: Mini DIN 8-polig

Klemmenanordnung

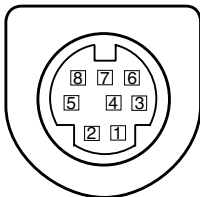

	PS/2	Seriell	ADB
1	-----	R x D	-----
2	CLK	-----	ADB
3	Daten	-----	-----
4	Masse	Masse	Masse
5	-----	RTS/CTS	-----
6	-----	T x D	-----
7	Masse	Masse	-----
8	-----	Masse	Masse

USB-Buchse (Serie B)

Klemmenanordnung

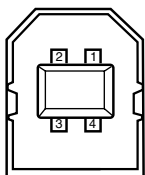

1	Vcc
2	- Daten
3	+ Daten
4	Masse

Sonderzubehör

Die nachstehend aufgeführten Teile sind Sonderzubehör. Für die Bestellung dieser Teile müssen Sie die Bezeichnung und die Nummer angeben.

- **Steuerkabel (PS2-Buchse)** Nr. : **POA-MCPS2**
- **Steuerkabel (ADB-Anschluss)** Nr. : **POA-MCMAC**
- **MAC-Adapter** Nr. : **POA-MACAP**
- **HDB 15-polig Scart 21-polig-Kabel** Nr. : **POA-CA-SCART**
- **Media Card Imager-Satz** Nr. : **POA-MD07MCI**
- **Wireless Imager-Satz** Nr. : Die erhältlichen Modelle sind je nach Land verschieden. Wenden Sie sich bitte für weitere Einzelheiten an das Verkaufsgeschäft.

Bei Verwendung des Wireless Imager muss am PJ-Controller die folgende Modellbezeichnung eingestellt werden.

Modellbezeichnung: 10-1-1

